

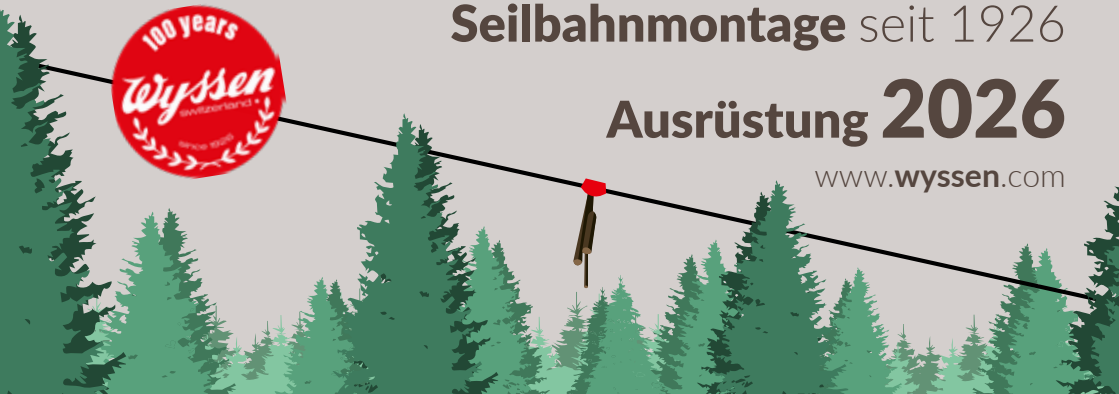

Seilbahnmontage seit 1926

Ausrüstung **2026**

[www.wyssen.com](http://www.wyssen.com)



## Inhaltsverzeichnis

- 4 Seilumlenkrollen
- 6 Seilumlenkrollen speziell für Rückeseilwinden
- 6 Drillingsrolle mit Aufhängelasche
- 7 Automatische Seilumlenkrolle
- 7 Zugseiltragrolle
- 7 Doppelumlenkrolle
- 8 Seilreiter mit Bremse
- 8 Seilreiter durchfahrbar
- 9 Endmastrolle mit Klemmbride
- 9 Klemmbride zu Endmastrolle
- 10 Endmastsattel
- 11 Auflagesattel
- 12 Tragseilsattel Typ 2.5
- 12 Tragseilsattel Typ 5
- 13 Sattelvorzieschelle
- 13 Zubehör zu Tragseilsattel
- 14 Zugseilrollenbatterie
- 14 Kurvensattel
- 15 Stützenwaage
- 16 DQT-Stützenmaterial
- 16 DQT-Stützelemente
- 16 1-fach-DQT-Stütze
- 16 2-fach-DQT-Stütze
- 17 3-fach-DQT-Stütze
- 17 A-DQT-Stütze
- 17 Schrauben / Scheiben / Mutter
- 18 Seilstruppen
- 19 Chokerring
- 19 Chokerstruppen
- 20 Seilstruppen mit Gleithaken
- 20 Drahtseile konfektioniert
- 20 Schlingenhaken (Seilverschluss, Gleitstück)
- 21 Seilschlingen endlos
- 22 Ankerseile
- 23 Seilhaspel
- 23 Seilfassungsvermögen der Seilhaspel
- 24 Bobinenantrieb
- 25 Bobinenwinde
- 25 Wellen und Hülsen
- 26 Fusswinde
- 26 Keilklemme Wyssen Einfachlasche
- 27 Keilklemme Wyssen Doppellasche
- 27 Seilspannklemme Bugnard
- 28 Keilendklemme Crosby
- 28 Klemmen
- 30 Schäkel
- 31 Ankerrolle Alu zu Schäkel
- 32 Oval-Ring
- 32 Plattenbride Wyssen
- 33 Abspannklemme
- 33 Kabelwarner (Signalkugel), Luftfahrthindernis
- 34 Seilwinde Ackja
- 34 Seilzug Maasdam
- 35 Seilzug Habegger Hit
- 36 Zugseil zu Habegger-Handseilzug
- 37 Motorseilzug Habegger Hit-Trac
- 37 Zugseil zu Motorseilzug Habegger
- 40 Kleinseilbahn 100 kg
- 42 Automatische Tragseilklemme
- 44 Elektronischer Spannungsmesser Wyssen
- 45 Spannungsmesser PIAB
- 45 Kompass Wyssen
- 46 Skymule Plantagenseilbahn
- 48 Gefällsmesser
- 48 Geländeausmessungs-Gerät
- 48 Mehrbaumverankerung
- 49 Seilspanner
- 49 Felsankerplatte
- 50 Zubehör zu Felsankerplatten
- 50 Titanverankerung Wyssen
- 51 Ankerbügel-Agraffe mit Querplatte
- 51 Ankerbügel für Betonankerungen
- 52 Ankerbügel zu autom. Tragseilklemme
- 52 Drehbare Verankerung
- 52 Drahtseilschere
- 53 Spleisswerkzeug
- 55 Wyssen Steiggurt
- 55 Steigeisen Wyssen
- 56 Zubehör zu Funkgerät Icom
- 57 Funkgerät Motorola
- 58 Kopfhörer und Mikrofone zu Funk
- 58 Wyssen-Fan-Artikel
- 59 Bestellungen

**Preisänderungen vorbehalten!**  
**Preise in EUR gelten als Richtwerte und basieren auf dem aktuellen Umrechnungskurs.**

## Programmübersicht

Wyssen Seilbahnen AG, Erfinder des Seilkranes

Ihr Partner mit 100-jähriger Erfahrung für Materialeilbahnen, Seilkräne und Kabelkräne.



### Angebot

Wir bieten Ihnen die nötigen Dienstleistungen wie Beratung, Projektierung, Verkauf, Einschulung sowie Betreuung nach dem Kauf. Wir bieten höchste Qualität, Funktionalität, Zuverlässigkeit, Betriebssicherheit und Bedienerfreundlichkeit sind die Eigenschaften unserer "Made in Switzerland" Produkte.

### Produkte

Unsere qualitativ hochstehenden Produkte wie Seilwinden, Laufwagen, selbstfahrende Material-Einseilbahnen, Umlaufseilbahnen und das Seilkranzubehör sind gebaut für höchste Ansprüche mit langer Lebensdauer. Ersatzteile sind ab Lager verfügbar.

**(WLL = Working Load Limit)**

### Ersatzteile

Wir bieten alles rund um Materialeilbahnen: die gesamte Ausrüstung vom Seil über Seilwinde, Laufwagen bis hin zum Zubehör für Montage und Betrieb.

### Nachhaltigkeit

Der Einsatz des Wyssen Seilkrans im Wald ermöglicht eine bodenschonende Holzernte ohne Schleifen über den Waldboden. Er erlaubt den direkten Zugang zu schwer zugänglichem Gelände und ist eine umweltfreundliche Alternative zu Forststrassen. Der Transport erfolgt energieeffizient mithilfe der Schwerkraft, und die Luftbeförderung schützt die Vegetation und unterstützt die natürliche Waldregeneration.

# Seilumlenkrollen

Die qualitativ hochstehenden Wyssen-Seilumlenkrollen sind speziell für den Seilkranbau sowie den Seilkranbetrieb entwickelt, werden jedoch heute für jegliche Arbeiten im Hebe- und Bodenzug verwendet.

**Alle unsere Seilumlenkrollen haben einen Sicherheitsfaktor 5.** Die Modelle aus Stahl eignen sich besonders für schnelllaufende Seile unter grosser Last. Die Seilrollen aus Aluminium/Kunststoff sind dank ihres leichten Gewichts für Montagearbeiten bestens geeignet (nur für Handbetrieb). Dank der dauergeschmierten Kugellager und des hochfesten Materials kann auch eine Langlebigkeit garantiert werden. Die Rollen sind mit einem Seilentgleisungsschutz ausgestattet, wodurch ein Entgleisen oder Beschädigen des Drahtseils nicht möglich ist. Die Umlenkrollen können am Struppen hängend aufgeklappt sein und das Seil kann einfach eingelegt werden. Verschiedene Modelle sind auch in breiter Ausführung erhältlich, womit z. B. beim Seilziehen Muffen oder Seilverbindungen durchgezogen werden können. Für alle Rollen sind sämtliche Ersatzteile erhältlich.

**Andere Grössen sind auf Anfrage verfügbar.**

## Kennzeichnungen

Auf einem der Seitenblech der Seilrolle befinden sich die technischen Angaben. In ihnen sind die allgemeinen Informationen über die Seilrolle enthalten.

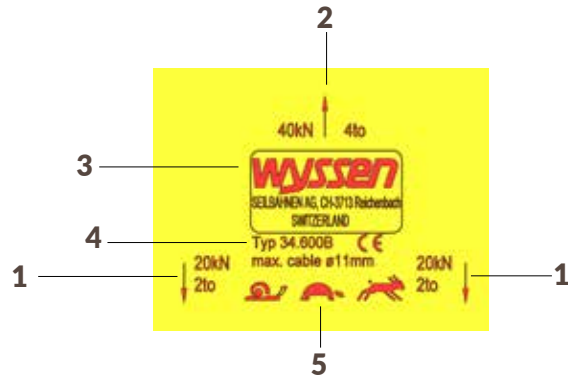

- 1 Max. Last an einem Seilende
- 2 Max. Last der Umlenkrolle = 2\* (Last Seilende)
- 3 Anschrift des Herstellers
- 4 Typ der Seilrolle sowie die max. Grösse des zu verwendeten Seils
- 5 Erlaubte Benutzungsarten

## Benutzungsarten

Die Seilumlenkrollen unterscheiden sich nicht nur in ihren Dimensionen, sondern auch in ihrer Funktionalität. Die erlaubten Benutzungsarten werden auf jeder Rolle auf einem Seitenblech angegeben. Es gibt drei unterschiedliche Benutzungsarten. Es ist Verboten, eine Rolle für einen nicht vorgesehenen Betrieb zu benutzen.



Betrieb mit Handseilzügen



Betrieb mit Motorseilzügen



Seilwinden/Seilkranbetrieb

Art. Nr.	Rollen-ø Ausführung	Material Blech Rolle	Max. WLL am Bolzen	Max. WLL Seilzug bei 180°	Max. Seil-ø Max. Durchlass	Gewicht	Seil Geschwindigkeit	CHF EUR
34.700	ø 100 mm Standard	Stahl Stahl	3'200 kg	1'600 kg	ø 11 mm 27 mm	2.74 kg		359.00 391.00
34.700A	ø 100 mm Standard	Alu Kunststoff	3'200 kg	1'600 kg	ø 12 mm 29 mm	1.23 kg		290.00 316.00
34.500B	ø 140 mm Standard	Stahl Stahl	3'200 kg	1'600 kg	ø 10 mm 28 mm	4.50 kg		890.00 968.00
34.600B	ø 180 mm Standard	Stahl Stahl	4'000 kg	2'000 kg	ø 11 mm 30 mm	8.00 kg		950.00 1'033.00
34.600BH	ø 180 mm Standard	Stahl Stahl gehärtet	4'000 kg	2'000 kg	ø 11 mm 30 mm	8.00 kg		980.00 1'066.00
34.100A	ø 240 mm Standard	Alu Stahl	5'000 kg	2'500 kg	ø 12 mm 40 mm	8.50 kg		950.00 1'033.00
34.100B	ø 240 mm Standard	Stahl Stahl	5'000 kg	2'500 kg	ø 12 mm 36 mm	11.70 kg		1'190.00 1'294.00
34.1000	ø 230 mm Breit	Stahl Stahl	5'000 kg	2'500 kg	ø 36 mm 83 mm	21.20 kg		1'790.00 1'946.00
34.200B	ø 320 mm Standard	Stahl Stahl	10'000 kg	5'000 kg	ø 16 mm 50 mm	31.00 kg		2'480.00 2'696.00
34.200BH	ø 320 mm Standard	Stahl Stahl gehärtet	10'000 kg	5'000 kg	ø 16 mm 50 mm	31.00 kg		2'550.00 2'772.00
34.2000	ø 320 mm Breit	Stahl Stahl	10'000 kg	5'000 kg	ø 60 mm 100 mm	45.00 kg		3'081.00 3'349.00
34.300B	ø 400 mm Standard	Stahl Stahl	20'000 kg	10'000 kg	ø 24 mm 70 mm	59.00 kg		4'572.00 4'970.00
34.3000B	ø 390 mm Breit	Stahl Stahl	20'000 kg	10'000 kg	ø 80 mm 140 mm	94.00 kg		7'087.00 7'704.00
34.100-500	ø 500 mm Spezial	Stahl Stahl	4'000 kg	2'000 kg	ø 12 mm 36 mm	38.00 kg		2'945.00 3'202.00
34.800B	ø 600 mm Standard	Stahl Stahl	20'000 kg	10'000 kg	ø 24 mm 70 mm	100.00 kg		6'856.00 7'453.00

## Seilumlenkrollen speziell für Rückeseilwinden



Die extrem leichte und starke Aluminium-Kunststoff Seilumlenkrolle wurde speziell entwickelt für den harten Einsatz mit Forstseilwinden im Bodenzug. Die Umlenkrollen finden vorwiegend Verwendung bei jeglichen Forstseilwinden im Bodenzug wie z.B. für Traktor- und Schlepperseilwinden und ist in zwei verschiedenen Grössen für Winden mit Zugkräften von max. 10 t und max. 16 t erhältlich.

### Vorteile:

- optimiert auf maximale Belastung bei minimalem Gewicht
- Seitenbleche und Bolzen aus hochfestem Flugzeug-Aluminium, Rolle Kunststoff
- ergonomischer Tragegriff
- Hohlachse zum Aufhängen oder Fixieren
- Nuss fix an Blech montiert
- sichere Struppenbefestigung mittels Schraubbolzen
- speziell breit zur Aufnahme von Rundschlingen oder Gurtbänder
- grosser Seilrollendurchmesser (>10 mal Seildurchmesser)
- Sicherheitsfaktor 2.5-fach (Bodenzug) / 5-fach (Hebezug)
- Sämtliche Ersatzteile ab Lager einzeln erhältlich

Artikel-Nr.	Typ	max. WLL Seilzug bei 180° Bodenzug / (Hebezug)	max. WLL Bolzen Bodenzug / (Hebezug)	max. Seil-ø	ø-Rolle	Gewicht	Seil Geschwindigkeit	CHF EUR
34.600TR	10 t	10 t / (5 t)	20 t / (10 t)	14 mm	ø 180 mm	6.70 kg		1'439.00 1'565.00
34.100TR	16 t	16 t / (8 t)	32 t / (16 t)	16 mm	ø 240 mm	11.00 kg		2'108.00 2'292.00

## Drillingsrolle mit Aufhängelasche

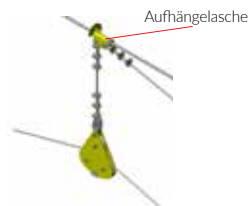

Die Drillingsrolle wird zur Führung des Zugseiles am Endmast oder am Trageil aufgehängt. Um eine korrekte Wicklung auf der Windentrommel zu garantieren, muss die Rolle mindestens 30 Mal Trommelbreite von der Seilwinde entfernt sein. Ist die Seilwinde näher am Endmast, so wird die Drillingsrolle ans Trageil gehängt und kann am Boden verankert werden.

Artikel-Nr.	Typ	Zugseil-ø	Gewicht	CHF	EUR
9.250_240	2.5	12 mm	24.80 kg	2'488.00	2'705.00
9.300_240	5	16 mm	34.80 kg	3'772.00	4'100.00
9.400_440	10	22 mm	51.00 kg	8'056.00	8'757.00
9.240	Aufhängelasche, einzeln Typ 2.5 / Typ 5		2.80 kg	320.00	348.00

## Automatische Seilumlenkrolle

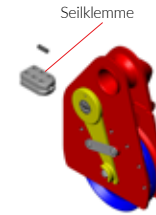

Mit der automatisch öffnenden Seilumlenkrolle können Lasten, ohne anzuhalten, um Hindernisse herum zugezogen werden. Die automatische Umlenkrolle öffnet sich, sobald der Haken-/Spindelkopf oder die Seilklemme auf der Schaltgabel anstösst. Somit wird ein aufwendiges Aushängen der Rolle von Hand erspart. Die Rolle ist für Nutzlasten von 2.5 und 5 Tonnen erhältlich und darf nur für Bodenzug verwendet werden. Beachten Sie die max. Seil-Zugkraft, speziell im Einsatz mit Traktorwinden.

Artikel-Nr.	Typ	Rollen-ø	Max. WLL Zug am Bolzen	Max. WLL Seilzug bei 180°	Seil-ø bis max.	Gewicht	CHF	EUR
10.200H_250	2.5	240 mm	5 t	2.5 t	12 mm	13.40 kg	2'150.00	2'461.00
10.250	Seilklem. 2.5				12 mm	0.45 kg	123.00	134.00
10.300	5	320 mm	10 t	5 t	16 mm	44.50 kg	5'126.00	5'572.00

## Zugseiltragrolle



Die Zugseiltragrolle wird dort eingesetzt, wo das Zugseil sehr stark am Boden streift. Damit können starke Abnützungen am Zugseil verhindert werden. Die Zugseiltragrolle wird mit zwei Fängerseilen am Stützen- und Hilfsmast aufgehängt und am Boden mittels Ankerseil befestigt oder festgeschraubt.

Artikel-Nr.	Typ	Rollen-ø	Gewicht	CHF	EUR
9.100	2.5 / 5	173 mm	16.20 kg	2'111.00	2'295.00
9.100H	2.5 / 5, Rolle gehärtet	173 mm	16.20 kg	2'177.00	2'367.00
9.700	10	280 mm	100.00 kg	11'659.00	12'673.00

## Doppelumlenkrolle



Die Doppelumlenkrolle kommt vorwiegend bei Umlaufseilbahnen zur Hochlagerung von Umlauf- oder Rückholseil zum Einsatz. Durch die zwei Rollen wird ein stabiles und ruhiges Führen von Drahtseilen gewährleistet.

Art. Nr.	Rollen-ø Ausführung / Typ	Material Blech Rolle	Max. WLL Zug am Bolzen	Max. Seil-ø Max. Durchlass	Gewicht	CHF	EUR
34.6200	ø 180 mm Standard	Stahl Stahl	4'000 kg	ø 11 mm 30 mm	15.50 kg	1'583.00	1'721.00
34.1200	ø 240 mm Standard / Typ 2.5	Stahl Stahl	5'000 kg	ø 12 mm 36 mm	ca. 25 kg	auf Anfr.	auf Anfr.
34.2200	ø 320 mm Standard / Typ 5	Stahl Stahl	10'000 kg	ø 16 mm 50 mm	ca. 65 kg	auf Anfr.	auf Anfr.

## Seilreiter mit Bremse

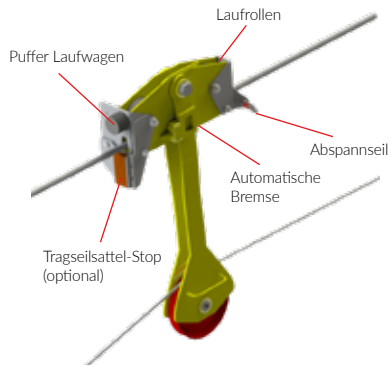

Der Seilreiter hält das Zugseil hoch und nahe am Tragseil, damit ein sicheres Wegtransportieren des Holzes beim Landeplatz ermöglicht wird. Somit kann die Gefahr von einem Hängenbleiben des Zugseils am Holz oder am Greifer/ Prozessor vom Bagger ausgeschlossen werden. Dieser wird seitlich von oben abgespannt und die automatische Bremse verhindert bei Belastung der Zugseilrolle ein Zurückfahren. Zusätzlich zum Seilreiter ist auch ein Auffahrtschutz erhältlich, dabei wird der Seilreiter beim Auffahren am Wyssen-Tragseilsattel gestoppt. Somit wird ermöglicht, dass der Seilreiter mit dem Laufwagen bis zur 1. Stütze (oberste Stütze) runter fährt und dort als Tragseilhochlagerung stehen bleibt.

Artikel-Nr.	Typ	Gewicht	CHF	EUR
11.6010	Seilreiter mit Bremse (ohne Laufrollen / Puffer, bei Bestellung einzeln angeben)	38.00 kg	3'572.00	3'883.00
11.6300DXX	Laufrollen Seilreiter komplett (2 Stk. enthalten) (bei Bestellung Tragseildurchmesser angeben)	7.40 kg	810.00	881.00
11.6600-XX	Puffer Laufwagen Wyssen (Bei Bestellung Laufwagen Typ angeben)*	10.00 kg	836.00	909.00
11.6625	Tragseilsattel-Stop	3.70 kg	405.00	441.00

\*Puffer für Fremd-Laufwagen müssen vom Kunden selbstständig angepasst werden

## Seilreiter durchfahrbar

Der durchfahrbare Seilreiter findet verschiedenste Anwendungen und wird vorwiegend um das Zugseil hoch zu halten verwendet. Z. B. bei langen Spannfeldern oder beim Überfahren von Hindernissen und Forstwegen kann mit dem Fahrwerk und Ladebrücke oder mit Laufwagen durchgefahren werden. Die Durchfahrgrösse kann wunschgemäss eingestellt werden. Der Seilreiter ist unter Federdruck am Tragseil geklemmt und mit normalen oder gehärteten und kugelgelagerten Stahlrollen erhältlich.



Artikel-Nr.	Typ	Länge	Gewicht	CHF	EUR
11.2000A	Seilreiter Typ 2.5 durchfahrbar zu HY-3/HY-4	7.5 m	96.00 kg	6'242.00	6'785.00
11.2000AH	Seilreiter Typ 2.5 durchfahrbar zu HY-3/HY-4, mit Mittelring gehärtet	7.5 m	96.00 kg	6'301.00	6'849.00
11.3000	Seilreiter Typ 5 durchfahrbar zu HY-2, HY-3, HY- 4, SP, U	7.5 m	118.00 kg	7'252.00	7'883.00
11.3000H	Seilreiter Typ 5 durchfahrbar zu HY-2, HY-3, HY- 4, SP, U	7.5 m	118.00 kg	7'313.00	7'949.00
11.3020	Vertikal-Rohr spezial Typ 2.5/Typ 5, statt Seilstruppe			859.00	934.00
11.4000	Seilreiter Typ 10 durchfahrbar (Tragseil ø46 mm)	6 m	240.00 kg	14'399.00	15'652.00

## Endmastrolle mit Klemmbride



Die Endmastrolle wird auf der Seite der Tragseilspannung verwendet, womit beim Spannen vom Tragseil ein optimales Durchgleiten des Tragseils beim Endmast ermöglicht wird. Das Tragseil darf sich während des Betriebs der Anlage nicht auf den Rollen bewegen. Falls solch eine Gefahr besteht, wird das Tragseil nach der Montage und dem Einfahren der Anlage mit der Seilklemme am Rollenpaar fixiert, damit ein allfälliger Seilbruch verhindert werden kann. Sofern das Tragseil mittels Seilklemme fixiert wird, muss die Endmastrolle an einem entsprechend langen Seilstruppen hängen.

Artikel-Nr.	Typ Zu Laufwagen	Max. Seil-ø Max. Seilabwinklung Max. WLL	Gewicht	CHF	EUR
27.300B	2.5, inkl. Klemmbride HY-2, HY-4, SP, Univ., LW 2.5 t	24 mm 60° 15 t	23.60 kg	1'586.00	1'724.00
27.400A	5, inkl. Klemmbride HY-7, MSK 2, SP, Univ., LW 5 t	32 mm 60° 25 t	46.75 kg	2'630.00	2'859.00
27.500A	10, inkl. Klemmbride HY-7, MSK 2, LW 10 t	46 mm 60° 50 t	100.00 kg	6'517.00	7'084.00

## Klemmbride zu Endmastrolle

Artikel-Nr.	Typ	Gewicht	CHF	EUR
27.320	Klemmbride montiert Typ 2.5, ø 24 mm	3.24 kg	323.00	352.00
27.420	Klemmbride montiert Typ 5, ø 32 mm	7.12 kg	414.00	450.00

Mit wenigen Ausnahmen muss die Klemmbride aus Sicherheitsgründen immer montiert werden.

## Endmastsattel



Der Endmastsattel dient zum Hochhalten des Tragseils beim Endmast.  
Er wird auf der Seite verwendet, wo das Tragseil nur verankert und nicht gespannt wird.  
Gegenüber dem herkömmlichen Trageiselsattel zeichnet sich der Endmastsattel durch leichteres Gewicht und Seilabwinkelungen bis 60° aus.

Artikel-Nr.	Typ Zu Laufwagen	Max. Seil-Ø Max. Seilabwinkelung Max. WLL	Gewicht	CHF	EUR
27.800	2.5 HY-2, HY-4, SP, Univ., LW 2.5 t	28 mm 60° 15 t	7.60 kg	871.00	947.00
27.900	5 HY-7, MSK 2, SP, Univ., LW 5 t	32 mm 60° 22 t	19.80 kg	1'254.00	1'364.00
27.1000	10 HY-7, MSK 2, LW 10 t	46 mm 60° 50 t	81.10 kg	auf Anfrage	auf Anfrage

## Auflagesattel



Der Auflagesattel dient vorwiegend als Tragseilaufgabe wie zum Beispiel bei Fels- oder Betonanker, womit eine Beschädigung des Seils verhindert wird.

Artikel-Nr.	Typ Zu Laufwagen	Max. Seil-Ø Max. Seilabwinkelung	Gewicht	CHF	EUR
29.700	2.5 HY-2, HY-4, SP, Univ., LW 2.5 t	24 mm 30°	6.50 kg	757.00	823.00
29.600	5 HY-7, MSK 2, SP, Univ., LW 5 t	34 mm 30°	12.60 kg	1'133.00	1'232.00
29.500	10 HY-7, MSK 2, LW 10 t	46 mm 30°	65.00 kg	3'258.00	3'542.00



Wyssen Seilwinde W-40



Laufwagen Universal

## Tragseilsattel Typ 2.5



Der bewährte Wyssen-Tragseilsattel wird seit vielen Jahren weltweit verwendet. Er zeichnet sich durch die extrem hohe Festigkeit und zugleich durch leichtes Gewicht aus.

Der Tragseilsattel Typ 2.5 ist konzipiert für ein max. WLL Satteldruck von 6 t (Sicherheitsfaktor 4) und max. Seilabwinklung 30°, der für die Laufwagen 2.5 t, HY-2, HY-3, HY-4, Slackpuller und Universal verwendet werden kann. Bei höherem Satteldruck oder grösserer Seilabwinklung müssen zwei Sättel mit der Wyssen-Stützenwaage verwendet werden.

Artikel-Nr.	Typ	Max. Seil-ø	Gewicht	CHF	EUR
7.1000D16	2.5	16 mm	23.00 kg	2'080.00	2'261.00
7.1000D18	2.5	18 mm	23.00 kg	2'080.00	2'261.00
7.1000D20	2.5	20 mm	23.00 kg	2'080.00	2'261.00
7.1000D24	2.5	24 mm	23.00 kg	2'080.00	2'261.00
7.1000D28	2.5	28 mm	23.00 kg	2'080.00	2'261.00
7.1000D32	2.5	32 mm	23.00 kg	2'080.00	2'261.00

## Tragseilsattel Typ 5



Der Wyssen-Tragseilsattel Typ 5 wurde für höhere Seilspannungen und Nutzlasten entwickelt. Er dient bis zu einem max. WLL Satteldruck von 12 t (Sicherheitsfaktor 5) und max. Seilabwinklung von 30°. Der Sattel Typ 5 kann für die Laufwagen 5 t, HY-7, Motorseilkran MSK 2 verwendet werden. Bei höheren Belastungen können ebenfalls zwei Sättel mit der Wyssen-Stützenwaage verwendet werden.

Artikel-Nr.	Typ	Max. Seil-ø	Gewicht	CHF	EUR
7.2000D32	5	32 mm	80.00 kg	8'557.00	9'302.00
7.2000D34	5	34 mm	80.00 kg	8'557.00	9'302.00
7.2000D36	5	36 mm	80.00 kg	8'557.00	9'302.00
7.2000D38	5	38 mm	80.00 kg	8'557.00	9'302.00
7.2000D40	5	40 mm	80.00 kg	8'557.00	9'302.00
7.2000D44	5	44 mm	80.00 kg	8'557.00	9'302.00

Auf Anfrage sind auch Tragseilsättel für Seilbahnen mit grösseren Nutzlasten erhältlich.

## Sattelvorzieschelle

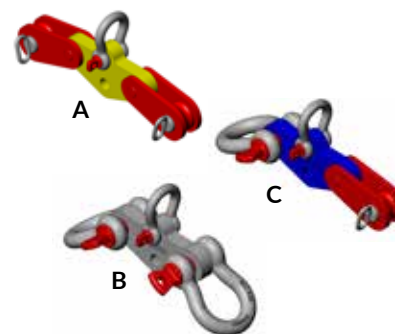

Die Sattelvorzieschelle wird an der Schelle des Wyssen Tragseilsattels montiert und dient zum Befestigen des Aufzieh- und Vorziehseils sowie Baumstruppen, die einfach am Boden montiert und vorbereitet werden. Anschliessend kann der Tragseilsattel komplett mit den Seilen hochgezogen, um den Baum befestigt und der Tragseilsattel vorgezogen werden. Die gelenkige Sattelvorzieschelle ist eine grosse Erleichterung bei der Tragseilsattel-Montage von Vorziehstützen. Es gibt auch eine Spezialausführung für Nylonseile und/oder Nylonstruppen.

Artikel-Nr.	Typ - Abspann- / Vorziehseil	Gewicht	CHF	EUR
7.1100	(A) 2.5 - Stahl / Stahl	6.68 kg	765.00	832.00
7.1100NN	(B) 2.5 - Nylon / Nylon mit 2 Stk. Schäkel	7.60 kg	296.00	322.00
7.1100NS	(C) 2.5 - Nylon / Stahl mit 1 Stk. Schäkel	7.10 kg	477.00	519.00
7.2100	(A) 5 -Stahl / Stahl	18.70 kg	1'611.00	1'752.00

## Zubehör zu Tragseilsattel



Zum Wyssen-Tragseilsattel Typ 2.5 und Typ 5 sind auch Kurvensättel erhältlich, die je nach Laufwagentyp und Situation Kurven bis max. 7° ermöglichen. Für Rechtskurven müssen die dazu notwendigen Zugbügel verwendet werden. Zudem gibt es auch einen Niederhaltesattel Typ 2.5 mit dem das Tragseil leicht runtergezogen werden kann.

Artikel-Nr.	Typ	Gewicht	CHF	EUR
7.1010	Kurvensattel Typ 2.5 (nur Hauptsteg mit Laschen)	11.40 kg	3'088.00	3'357.00
7.1011	Kurvensattel Typ 5 (nur Hauptsteg mit Laschen)	20.00 kg	4'288.00	4'661.00

Artikel-Nr.	Typ	Gewicht	CHF	EUR
7.1013	Zugbügel zu Tragseilsattel Typ 2.5 (Garnitur) für Rechtskurve (neu rot für alle Wyssen Laufwagen)	28.50 kg	980.00	1'066.00

Artikel-Nr.	Typ	Gewicht	CHF	EUR
7.1500D24	Niederhaltesattel Typ 2.5 spezial	59.00 kg	3'635.00	3'952.00

## Zugseilrollenbatterie

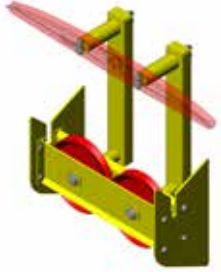

Die Zugseilrollenbatterie dient zur Hochlagerung des Zugseils am Tragseilsattel. Diese kann einfach am Tragseilsattel befestigt oder weggenommen werden. Die 2- respektiv 4-rollige Rollenbatterie dient für ein seilschonendes Durchgleiten des Zugseils. Die Zugseilrollenbatterie kann nur zu passenden Laufwerken verwendet werden. (z.B. Versorgungsbahnen zu Alpschafften)

Artikel-Nr.	Typ	Gewicht	CHF	EUR
7.1700	2-rollig zu Tragseilsattel Typ 2.5 (zu 7.1000)	60.90 kg	2'742.00	2'981.00
7.2700	4-rollig zu Tragseilsattel Typ 5 (zu 7.2000)	155.00 kg	5'061.00	5'502.00

Tragseilsattel ist nicht im Lieferumfang enthalten.

## Wysen Kurvensattel (auf Anfrage)

### Sicher und seilschonend durch jede Kurve

Der speziell entwickelte Wysen Kurvensattel ist modular aufgebaut und für Links- wie Rechtskurven bis zu 20° einsetzbar. Lediglich der zentrale Hauptsteg (auch „Schwert“ genannt) muss an den jeweiligen Kurvenwinkel angepasst werden. In Kombination mit dem Wysen Kurvenlaufwerk mit integrierten Ausfallsicherungen ist eine sichere und zuverlässige Überfahrt garantiert. Dank grosser Rollendurchmesser und mehrerer Umlenkwalzen für das Zugseil ist der Kurvensattel besonders schonend für das Seil und überzeugt durch Langlebigkeit und Effizienz.



## Stützenwaage

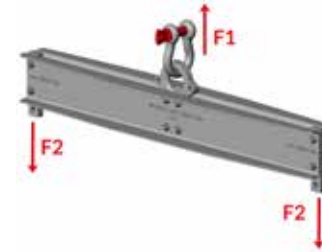

Mittels Stützenwaage kann ein zu hoher Tragseilsatteldruck oder eine zu grosse Seilabwinklung auf zwei Tragseilsättel aufgeteilt werden, womit eine extreme Belastung der Tragseilsättel verhindert werden kann. Zudem dient die Stützenwaage mit zwei Tragseilsätteln auch für eine sanftere Überfahrt der Stütze, womit die Tragseilsättel auch schneller überfahren werden können.

Artikel-Nr.	Typ	Max. WLL		Loch-abstand	Gewicht	CHF	EUR
		F1	F2				
7.1200V	für Sattel Typ 2.5 mit Schäkel 1 1/4"	12t	6t	1'450 mm	65.00 kg	1'867.00	2'030.00
7.1350	für Sattel Typ 5 mit Schäkel 2"	32t	16t	1'800 mm	291.00 kg	4'110.00	4'468.00
7.1350A	für Endmastrolle Typ 5 mit Schäkel 2", Laschen-Bohrung ø 110 mm	32t	16t	1'800 mm	294.00 kg	4'110.00	4'468.00

Alpseilbahn - Die einfache Transportlösung für:  
 Heimwesen - Sennhütten - Klubhütten - Ferienhäuser - Baustellen - Wartungen -  
 Lawinenverbauungen - Waldpflanzungen - Obstkulturen - Weinberge - Plantagen



## DQT-Stützenmaterial



Mit den Wyssen-DQT-Stützelementen (Eckbreite 0.5 m) können Stützen von 1- bis 3-fach in verschiedenen Höhen modular gebaut werden. Sie können bei uns auch komplette Stützen in gewünschter Höhe inklusive Standard-Abspannmaterial bestellen. Beachten Sie beim Bau einer Stütze den jeweils maximal zugelassenen Stützendruck. Betriebsanleitung beachten! Die Wyssen-DQT-Elemente dürfen nicht mit ähnlichen (auch angeblich kompatiblen) Elementen zusammen verwendet / kombiniert werden! Weiteres DQT-Material und grössere Elemente (Eckbreite 1.0 m) sind auf Anfrage erhältlich.

## DQT-Stützelemente

Artikel-Nr.	Typ	Gewicht	CHF	EUR
29.1500-2	DQT Gitterstahl Stützelement, Länge: 2 m	57.00 kg	811.00	882.00
29.1500-1	DQT Gitterstahl Stützelement, Länge: 1 m	37.00 kg	559.00	608.00
29.1500-1K	DQT Gitterstahl Stützelement, Länge: 1 m (konisch)	33.00 kg	580.00	631.00

## 1-fach-DQT-Stütze

Artikel-Nr.	Typ	Gewicht	CHF	EUR
29.1017	Kopfplatte für 1-fach-DQT-Stütze (konisch)	19.20 kg	1'055.00	1'147.00
29.1010	Fussstück für 1-fach-DQT-Stütze (ohne Zentrierbolzen)	44.23 kg	1'795.00	1'952.00
29.1011	Zentrierbolzen zu Fussstück für 1-fach-DQT-Stütze	2.37 kg	183.00	199.00
29.1030	Zwischenplatte für 1-fach-DQT-Stütze	20.00 kg	300.00	327.00
29.1520	Struppen-Einhängeschutz	2.75 kg	645.00	702.00

## 2-fach-DQT-Stütze

Artikel-Nr.	Typ	Gewicht	CHF	EUR
29.1640	Kopfplatte für 2-fach-DQT-Stütze (komplett)	93.00 kg	3'125.00	3'397.00
29.1651	Fussstück für 2-fach-DQT-Stütze (konisch)	49.00 kg	2'605.00	2'832.00
29.1652	Zentrierbolzen zu Fussstück für 2-fach-DQT-Stütze (konisch)	4.00 kg	238.00	259.00
29.1631	Rondelle zu 2- bis 4-fach-DQT-Stütze	0.70 kg	28.70	31.20
29.1630	Verbindungsflasche zu 2- bis 4-fach-DQT-Stütze	2.10 kg	48.90	53.20
29.1632-2	Zwischenplatte für 2-fach-DQT-Stütze	12.00 kg	331.00	360.00

## 3-fach-DQT-Stütze

Artikel-Nr.	Typ	Gewicht	CHF	EUR
29.1620	Kopfplatte für 3-fach-DQT-Stütze konisch	177.33 kg	3'557.00	3'867.00
29.1600	Fussstück Wyssen für 3-fach-DQT-Stütze (konisch)	157.00 kg	4'195.00	4'560.00
29.1601	Zentrierbolzen zu Fussstück 3-fach-DQT-Stütze (konisch)	6.60 kg	190.00	207.00
29.1631	Rondelle zu 2- bis 4-fach-DQT-Stütze	0.70 kg	28.70	31.20
29.1630	Verbindungsflasche zu 2- bis 4-fach-DQT-Stütze	2.10 kg	48.90	53.20
29.1632-3	Zwischenplatte 3-fach-DQT-Stütze	42.35 kg	602.00	655.00

## A-DQT-Stütze

Artikel-Nr.	Typ	Gewicht	CHF	EUR
29.1006	Kopfplatte für Stützenjoch für DQT-A-Stütze	42.00 kg	1'489.00	1'619.00
29.1012	Kopfplatte mit Scharnier für A-Stütze (konisch)	40.00 kg	1'748.00	1'900.00
29.1010	Fussstück für 1-fach-DQT-Stütze (ohne Zentrierbolzen)	44.23 kg	1'795.00	1'952.00
29.1011	Zentrierbolzen zu Fussstück für 1-fach-DQT-Stütze	2.37 kg	183.00	199.00

Auf Anfrage sind auch A-Stützen in 2- und 3-facher Ausführung sowie diverse andere Ausführungen erhältlich.

## Schrauben / Scheiben / Mutter

Artikel-Nr.	Typ	Gewicht	CHF bei 1 Stk. CHF ab 50 Stk.	EUR bei 1 Stk. EUR ab 50 Stk.
4151M14X050	6kt-Schr ISO 4014 m. Sch M14X050	0.08 kg	1.80 1.60	2.00 1.80
4623M14	Hochspann-Federring DIN 128 A Vossloh M14	0.01 kg	0.40 0.30	0.50 0.40
4513M14	6kt-Mutter DIN 934 M14	0.02 kg	0.70 0.60	0.80 0.70



## Seilstruppen

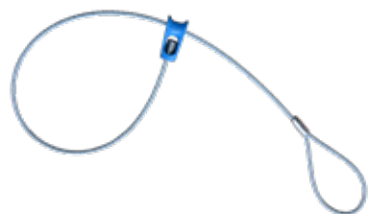

Die Seilstruppen mit Schlingenhaken (Seilkonstruktion 6x25FW+WC/verzinkt), einseitig mit Pressmuffe und andererseits mit Schlinge für Choker-Ring, sind im Durchmesser 11 mm bis 13 mm in verschiedenen Längen verfügbar. Die Wyssen-Schlingenhaken sind rissgeprüft und bestehen aus hochwertigem Material, die jeweils je nach Struppenlänge in entsprechender Farbe gekennzeichnet sind. Auf Wunsch stellen wir Ihnen auch Seilstruppen in anderen Längen her.

Artikel-Nr.	Typ - ø x Länge	WLL (2-fache Sicherheit*)	Gewicht	CHF bei 1 Stk. CHF ab 10 Stk. CHF ab 20 Stk.	EUR bei 1 Stk. EUR ab 10 Stk. EUR ab 20 Stk.
39.300D11B	Blau - ø 11 x 2.0 m	3.1 t	1.90 kg	95.00 85.50 78.80	104.00 93.00 85.70
39.300D11G	Gelb - ø 11 x 2.5 m	3.1 t	2.20 kg	97.90 88.30 81.30	107.00 96.00 88.40
39.300D11S	Silber - ø 11 x 3.0 m	3.1 t	2.50 kg	102.00 90.90 84.40	111.00 98.90 91.80
39.300D11R	Rot - ø 11 x 3.5 m	3.1 t	2.80 kg	105.00 93.70 82.60	115.00 102.00 89.80

Artikel-Nr.	Typ - ø x Länge	WLL (2-fache Sicherheit*)	Gewicht	CHF bei 1 Stk. CHF ab 10 Stk. CHF ab 20 Stk.	EUR bei 1 Stk. EUR ab 10 Stk. EUR ab 20 Stk.
39.300D13B	Blau - ø 13 x 2.0 m	4.3 t	2.50 kg	97.90 89.70 81.30	107.00 97.50 88.40
39.300D13G	Gelb - ø 13 x 2.5 m	4.3 t	2.80 kg	102.00 92.30 84.40	111.00 101.00 91.80
39.300D13S	Silber - ø 13 x 3.0 m	4.3 t	3.10 kg	105.00 95.00 88.20	115.00 104.00 95.90
39.300D13R	Rot - ø 13 x 3.5 m	4.3 t	3.40 kg	109.00 97.90 90.90	119.00 107.00 98.90

Für Austauschstruppen gewähren wir Ihnen einen Rabatt (39.300AUST), wenn Ihr Schlingenhaken wieder verwendet werden kann.

**\*2-fache Sicherheit wird verlangt als Anschlagmittel bei Forstseilbahnen**

## Chokerring



Der Chokerring ermöglicht das Sammeln verstreuter Stämme zu einer Last in einem Arbeitsgang beim seitwärts Zuziehen. Der hochfeste, gehärtete und extrem leichte Wyssen-Chokerring kann schnell und ohne Werkzeug montiert werden. Höchste Sicherheit ist gewährleistet durch die grosse Umschlingung am Ring, die sehr seilschonend ist und zudem bei einem allfälligen Ringbruch bleibt die Last in der Schlinge am Endstück/Zugseil hängen. Die Chokerringe können für die Seilstruppen ø 11 - 13 mm verwendet werden.

Artikel-Nr.	Typ	Gewicht	CHF bei 1 Stk. CHF ab 10 Stk. CHF ab 20 Stk.	EUR bei 1 Stk. EUR ab 10 Stk. EUR ab 20 Stk.
31.3420	ø 11 - 13 mm	1.25 kg	132.00 121.00 114.00	144.00 132.00 124.00

## Chokerstruppen



Die Chokerstruppen mit Schlingenhaken (Seilkonstruktion 6x25FW+WC/verzinkt) und beidseitig mit Pressmuffe, sind im Durchmesser 11 mm bis 13 mm in verschiedenen Längen verfügbar. Die Wyssen-Hakenschnitten sind rissgeprüft und bestehen aus hochwertigem Material, die jeweils je nach Struppenlänge in entsprechender Farbe gekennzeichnet sind. Auf Wunsch stellen wir Ihnen auch Chokerstruppen in anderen Längen her.

Artikel-Nr.	Typ - ø x Länge	WLL (2-fache Sicherheit*)	Gewicht	CHF bei 1 Stk. CHF ab 10 Stk. CHF ab 20 Stk.	EUR bei 1 Stk. EUR ab 10 Stk. EUR ab 20 Stk.
39.400D11B	Blau - ø 11 x 1.75 m	3.1 t	1.70 kg	93.70 84.40 77.40	102.00 91.80 84.20
39.400D11G	Gelb - ø 11 x 2.0 m	3.1 t	1.80 kg	95.00 85.50 78.80	104.00 93.00 85.70
39.400D11S	Silber - ø 11 x 2.25 m	3.1 t	2.00 kg	96.30 88.20 80.20	105.00 95.90 87.20
39.400D11R	Rot - ø 11 x 2.5 m	3.1 t	2.10 kg	97.90 89.70 81.30	107.00 97.50 88.40

**\*2-fache Sicherheit wird verlangt als Anschlagmittel bei Forstseilbahnen**

## Seilstruppen mit Gleithaken

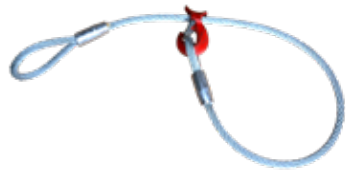

Die Seilstruppen mit Gleithaken (Seilkonstruktion 6x36WS+FC/verzinkt) dienen zum Aufhängen vom Tragseilsattel, Endmastsattel und Endmastrolle an Baumstützen. Ein schnelles und sicheres Aufhängen wird ermöglicht. Auf Wunsch stellen wir Ihnen auch Seilstruppen in anderen Längen bis max. ø 24 mm her.

**\*4-fache Sicherheit wird verlangt bei Verwendung als Tragseilsattel-Struppen**

Artikel-Nr.	ø x Länge	WLL (4-fache Sicherheit*)	Gewicht	CHF	EUR
39.500D20-2	ø 20 x 2.0 m	5.8 t	6.60 kg	193.00	210.00
39.500D20-2.5	ø 20 x 2.5 m	5.8 t	7.20 kg	199.00	217.00
39.500D20-3	ø 20 x 3.0 m	5.8 t	8.00 kg	203.00	221.00
39.500D20-3.5	ø 20 x 3.5 m	5.8 t	8.80 kg	208.00	227.00
39.500D22-2.5	ø 22 x 2.5 m	7.0 t	8.30 kg	274.00	298.00
39.500D22-3.5	ø 22 x 3.5 m	7.0 t	10.10 kg	283.00	308.00
39.500D24-2.5	ø 24 x 2.5 m	8.3 t	10.20 kg	303.00	330.00
39.500D24-3.5	ø 24 x 3.5 m	8.3 t	12.30 kg	317.00	345.00

Zusätzliche Durchmesser und Länge auf Anfrage.

Für Austauschstruppen gewähren wir Ihnen einen Rabatt (39.500AUST), sofern Ihr Gleithaken wieder verwendet werden kann.

## Drahtseile konfektioniert



Auf Anfrage fertigen wir Ihnen diverse Struppen und Anschlagseile in verschiedensten Dimensionen an.

## Schlingenhaken (Seilschloss, Gleitstück)



Schlingenhaken zu Seilstruppe und Chokerstruppe, aus hochfestem Vergütungsstahl, Riss geprüft, für Seil ø 11 - 13 mm. In verschiedenen Oberflächenbehandlungen erhältlich (den Code der Artikelnummer anhängen: rot=-R, blau=-B, gelb=-G, silber=-S, Rostschutz=-RS) Preise je nach Oberflächenbehandlung und Stückzahl.

Artikel-Nr.	Für Seil-ø	Gewicht	CHF	EUR
39.100A-X	11 - 13 mm	0.56 kg	Auf Anfrage	Auf Anfrage

## Seilschlingen endlos

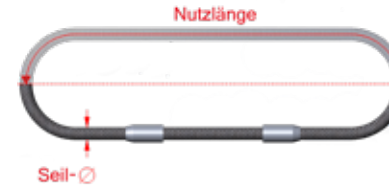

Die Seilschlingen endlos (Seilkonstruktion 6x36WS+FC/verzinkt) dienen vorwiegend für Baum und Bodenankerungen (Totmann) sowie zum Aufhängen von Tragseilsätteln. Die automatische Tragseilklemme, sowie auch Abspannklemmen können einfach und sicher befestigt werden.

**\*Sicherheitsfaktor je nach Anwendung beachten!**

Artikel-Nr.	Typ für	Seil-ø	Nutzlänge	*Bruchlast	Gewicht	CHF	EUR
39.600D18-02	Tragseilsattel Typ 2.5	18 mm	1 m	38.4 t	3.10 kg	99.40	109.00
39.600D18-03	Tragseilsattel Typ 2.5	18 mm	1.5 m	38.4 t	4.40 kg	110.00	120.00
39.600D18-04	Tragseilsattel Typ 2.5	18 mm	2 m	38.4 t	5.60 kg	119.00	130.00
39.600D18-06	Tragseilsattel Typ 2.5	18 mm	3 m	38.4 t	8.10 kg	135.00	147.00
39.600D18-08	Tragseilsattel Typ 2.5	18 mm	4 m	38.4 t	10.50 kg	152.00	166.00
39.600D18-12	Baumanker Typ 2.5	18 mm	6 m	38.4 t	15.40 kg	186.00	203.00
39.600D18-18	Baumanker Typ 2.5	18 mm	9 m	38.4 t	22.80 kg	237.00	258.00
39.600D18-25	Bodenanker Typ 2.5	18 mm	12.5 m	38.4 t	31.40 kg	297.00	323.00
39.600D20-04	Tragseilsattel Typ 2.5	20 mm	2 m	47.4 t	7.00 kg	127.00	139.00
39.600D20-06	Tragseilsattel Typ 2.5	20 mm	3 m	47.4 t	10.00 kg	145.00	158.00
39.600D20-14	Baumanker Typ 2.5	20 mm	7 m	47.4 t	22.20 kg	215.00	234.00
39.600D20-25	Bodenanker Typ 2.5	20 mm	12.5 m	47.4 t	38.90 kg	311.00	339.00
39.600D22-02.5	Tragseilsattel Typ 5	22 mm	1.25 m	57.5 t	5.90 kg	125.00	136.00
39.600D22-04	Tragseilsattel Typ 5	22 mm	2 m	57.5 t	8.70 kg	141.00	154.00
39.600D22-08	Tragseilsattel Typ 5	22 mm	4 m	57.5 t	16.10 kg	182.00	198.00
39.600D22-14	Baumanker Typ 5	22 mm	7 m	57.5 t	27.10 kg	244.00	266.00
39.600D22-25	Bodenanker Typ 5	22 mm	12.5 m	57.5 t	47.30 kg	359.00	391.00
39.600D26-06	Tragseilsattel Typ 5	26 mm	3 m	80.2 t	17.40 kg	274.00	298.00
39.600D26-09	Tragseilsattel Typ 5	26 mm	4.5 m	80.2 t	25.10 kg	320.00	348.00
39.600D26-14	Tragseilsattel Typ 5	26 mm	7 m	80.2 t	38.00 kg	404.00	440.00
39.600D28-04	Tragseilsattel Typ 5	28 mm	2 m	93.1 t	13.90 kg	264.00	287.00
39.600D28-14	Tragseilsattel Typ 5	28 mm	7 m	93.1 t	42.10 kg	437.00	475.00
39.600D28-25	Bodenanker Typ 5	28 mm	12.5 m	93.1 t	73.10 kg	595.00	647.00
39.600D30-3	Tragseilsattel	30 mm	1.5 m	106.8 t	17.20 kg	275.00	299.00
39.600D30-4.5	Tragseilsattel	30 mm	2.25 m	106.8 t	17.60 kg	290.00	316.00

Auf Anfrage fertigen wir Ihnen auch Seilschlingen in anderen Längen und Durchmessern an.

## Ankerseile



Die Ankerseile (Abspannseile) sind verzinkt mit einseitig Kausche oder Schlaufe und dienen zur Verankerung von Stützen, Seilwinden, Mehrbaumverankerungen usw. Diese sind in verschiedenen Standardlängen und Durchmessern sowie auch in anderen gewünschten Dimensionen erhältlich.

Artikel-Nr.	Typ	Seil-ø	Länge	Gewicht	CHF	EUR
39.620D12-20	mit Kausche und Pressung	12 mm	20 m	10.00 kg	143.00	156.00
39.620D12-30	mit Kausche und Pressung	12 mm	30 m	15.00 kg	202.00	220.00
39.620D12-40	mit Kausche und Pressung	12 mm	40 m	20.00 kg	261.00	284.00
39.620D12-45	mit Kausche und Pressung	12 mm	45 m	22.50 kg	291.00	317.00
39.620D12-50	mit Kausche und Pressung	12 mm	50 m	25.00 kg	321.00	349.00
39.630D12-30	mit Schlaufe und Pressung	12 mm	30 m	15.00 kg	200.00	218.00
39.630D12-35	mit Schlaufe und Pressung	12 mm	35 m	18.00 kg	230.00	250.00
39.630D12-40	mit Schlaufe und Pressung	12 mm	40 m	20.00 kg	259.00	282.00
39.630D12-45	mit Schlaufe und Pressung	12 mm	45 m	23.00 kg	289.00	315.00
39.630D12-50	mit Schlaufe und Pressung	12 mm	50 m	25.00 kg	320.00	348.00
39.630D12-55	mit Schlaufe und Pressung	12 mm	55 m	28.00 kg	347.00	378.00
39.630D12-60	mit Schlaufe und Pressung	12 mm	60 m	30.00 kg	378.00	411.00
39.630D16-50	mit Schlaufe und Pressung	16 mm	50 m	45.00 kg	397.00	432.00
39.630D16-60	mit Schlaufe und Pressung	16 mm	60 m	54.00 kg	469.00	510.00
39.630D16-70	mit Schlaufe und Pressung	16 mm	70 m	63.00 kg	542.00	590.00
39.630D24-80	mit Schlaufe und Pressung	24 mm	80 m	170.00 kg	1'207.00	1'312.00

Auf Wunsch sind ebenfalls Ankerseilverlängerungen mit beidseitig Schlaufe oder Kausche erhältlich.

Wir können Ihnen zudem sämtliche Trag- und Zugseile liefern. Gerne senden wir Ihnen unser Angebot.

Auch eine grosse Auswahl an Gebrauchtseilen steht zur Auswahl, fragen Sie uns an oder schauen Sie die aktuelle Liste auf unserer Webseite unter:

[www.wyssenseilbahnen.com/gebrauchtmarkt/](http://www.wyssenseilbahnen.com/gebrauchtmarkt/) (Gebrauchtmarkt) an.

## Seilhaspel



Die Seilhaspel aus Stahl ist in zwei Grössen erhältlich und je nach Typ verzinkt oder Rostschutz mit gelber Farbe verfügbar. Zu jeder Seilhaspel wird auch eine Reduzierhülse mitgeliefert, womit der Lochdurchmesser für die Welle von 81 mm auf 62 mm reduziert werden kann. Die Haspel ist unter anderem auch vorbereitet für den einfachen Anschluss (Mitnehmerzapfen) zum Wyssen-Bobinenantrieb.

Artikel-Nr.	Typ	Haspel-ø ausser innen	Breite ausser innen	Gewicht	CHF	EUR
30.300SR	150 (Bohrung 81/62 mm)	1500 mm 700 mm	1122 mm 900 mm	215.00 kg	3'300.00	3'587.00
30.300S-170	170 (Bohrung 81/62 mm) verzinkt	1700 mm 700 mm	1122 mm 900 mm	390.00 kg	3'450.00	3'750.00

## Seilfassungsvermögen der Seilhaspel

Seil-ø	Seillänge Haspel ø 1500 mm	Seillänge Haspel ø 1700 mm
14 mm	4750 m	6780 m
16 mm	3605 m	5120 m
18 mm	2895 m	4020 m
20 mm	2307 m	3325 m
22 mm	1814 m	2730 m
24 mm	1550 m	2210 m
25 mm	1507 m	2160 m
26 mm	1320 m	1940 m
27 mm	1287 m	1735 m
28 mm	1120 m	1700 m
29 mm	1092 m	1510 m
30 mm	942 m	1480 m
32 mm	901 m	1280 m
34 mm	753 m	1010 m
36 mm	724 m	947 m
38 mm	598 m	917 m
40 mm	577 m	777 m

Das Seilfassungsvermögen ist so berechnet, dass jeweils pro Seite 7.5 cm vom Seil bis zum Aussendurchmesser frei bleibt, damit ein Rollen des Haspels noch möglich ist. Auf Anfrage können wir Ihnen auch Angaben von anderen Seildurchmessern geben.

## Bobinenantrieb

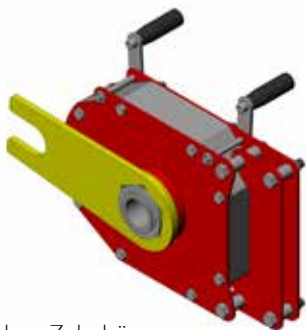

Der Wyssen-Bobinenantrieb ist eine Spezialeinrichtung zum leichten und schnellen Auf- und Abwickeln von Drahtseilen. Die Zugkraft beträgt ca. 500 kg und die Geschwindigkeit ca. 1.5 m/s bei einer Seillage von  $\varnothing$  1 m. Aufgrund grosser Leistungsfähigkeit bei minimalem Gewicht eignet sich der Bobinenantrieb dank einfacher und schneller Montage bestens für den mobilen Einsatz.

Wahlweise kann der Bobinenantrieb mit der Seilwinde W-10, dem Wyssen-Hydraulikaggregat oder mit passenden Hydraulikschlauch-Schnellverschlüssen für Ihr Gerät, wie Traktor, LKW-Kran etc., geliefert werden.

Bild ohne Zubehör

Artikel-Nr.	Typ	Gewicht	CHF	EUR
30.2500	Hydr. Bobinenantrieb mit Zubehör kompl.	94.00 kg	9'948.00	10'814.00
30.2700B	Hydraulik-Aggregat zu Bobinenantrieb 18 PS	183.00 kg	12'446.00	13'529.00
46.SKZB	Schnellkupplung zu W-10 für Bobinenantrieb		513.00	558.00

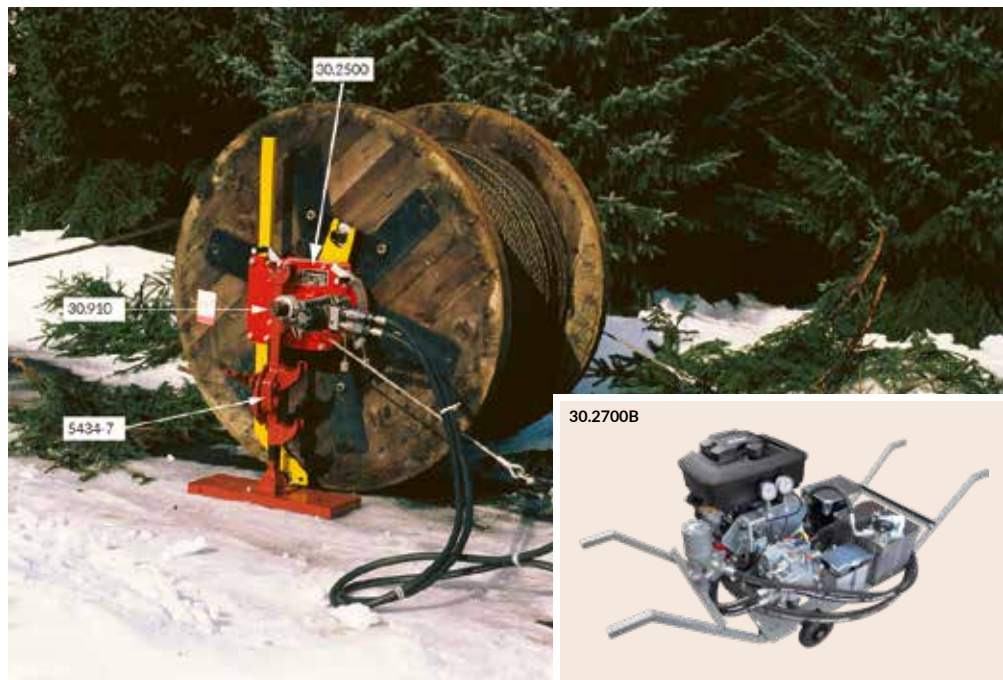

## Bobinenwinde



Die "Swiss-Made"-Bobinenwinden dienen zum Abheben der Seiltrommeln (benötigt 2 Stück) für das Auf- und Abwickeln von Drahtseilen. Die Winden zeichnen sich durch kleines Eigengewicht und grosse Tragfähigkeit sowie durch die grosse Fussplatte, die ein Wegrutschen oder Umkippen verhindert, aus. Die Bobinenwinden sind mit solidem Rätchen-Sicherheitshebel inkl. Bedienungsstab ausgerüstet.

Artikel-Nr.	Typ	WLL je Stk.	Bobinen $\varnothing$ min. - max.	Gewicht	CHF	EUR
5434-5	Bobinenwinde Robor	5 t	500 - 2'400 mm	30.00 kg	1'290.00	1'403.00
5434-7	Bobinenwinde Robor	7 t	600 - 2'400 mm	42.00 kg	1'946.00	2'116.00
5434-10	Bobinenwinde	9 t	500 - 2'400 mm	auf Anfr.	auf Anfr.	auf Anfr.

## Wellen und Hülsen



Mit der passenden Welle zu Ihrem Seilhaspel kann diese mittels Bobinenwinde abgehoben werden. Die Welle besteht aus hochfestem Stahl, damit wird ein starkes Durchbiegen verhindert. Um ein einwandfreies Drehen des Seilhaspels zu garantieren, wird links und rechts zwischen Seilhaspel und Bobinenantrieb je eine Hülse über die Welle geschoben. Auf Anfrage sind auch Sonderabmessungen erhältlich.

Artikel-Nr.	Typ	Durchmesser	Länge	Gewicht	CHF	EUR
30.910	Welle zu Seilhaspel	45 mm	1.8 m	22.50 kg	313.00	341.00
30.912	Hülse zu Welle 30.910			1.30 kg	44.90	48.90
30.920	Welle zu Seilhaspel	55 mm	2.0 m	37.00 kg	455.00	495.00
30.922	Hülse zu Welle 30.920			1.60 kg	69.30	75.40
30.930	Welle zu Seilhaspel	85 mm	2.5 m	112 kg	459.00	499.00

## Fusswinde



Die robuste "Swiss Made"-Fusswinde (Zahnstangenwinde / Stockwinde) mit sehr kleinem Eigengewicht und sehr hoher Tragfähigkeit wird für alle möglichen Arbeiten zum Abheben oder Verschieben von schweren Lasten verwendet. Im Seilbahnbereich wird die Fusswinde oftmals zum Ausrichten der Seilwinde verwendet.

Die Fusswinde wird mit Rätchen-Sicherheitskurbel geliefert.

Artikel-Nr.	Typ	WLL	Gewicht	CHF	EUR
5433-1.5	Fusswinde Robor	1.5 t	11.30 kg	526.00	572.00
5433-3	Fusswinde Robor	3 t	14.50 kg	569.00	619.00
5433-5	Fusswinde Robor	5 t	24.00 kg	711.00	773.00
5433-7	Fusswinde Robor	7 t	27.00 kg	962.00	1'046.00
5433-10	Fusswinde Robor	10 t	35.00 kg	1'181.00	1'284.00

## Keilklemme Wyssen Einfachflasche



Die Keilklemme mit Einfachflasche, selbstklemmenden Klemmbacken und spezieller Nut dient zum Ziehen, Heben und Sichern von Drahtseilen. Im Seilbahnbereich wird die Keilklemme oftmals zum Vorspannen von Stützen-Abspannseilen verwendet. Durch die Vorklemmung mittels Flügelmutter rutschen die Klemmen automatisch in die Verkeilung, wodurch je nach Zug der nötige Klemmdruck für ein sicheres Klemmen entsteht. Bei einem Schlag wird ein Auspringen des Seiles verhindert.

Artikel-Nr.	Typ	Max. WLL Zugkraft	für Seil-ø	Gewicht	CHF	EUR
35.4100D-06	Einfachflasche	1'600 kg	bis 6 mm	3.30 kg	1'050.00	1'142.00
35.4100D06-08	Einfachflasche	1'600 kg	6 - 8 mm	3.30 kg	1'050.00	1'142.00
35.4100D08-10	Einfachflasche	1'600 kg	8 - 10 mm	3.30 kg	1'050.00	1'142.00
35.4100D10-12	Einfachflasche	1'600 kg	10 - 12 mm	3.30 kg	1'050.00	1'142.00
35.4008	Keil links	1'600 kg	nach Wahl	0.40 kg	129.00	141.00
35.4009	Keil rechts	1'600 kg	nach Wahl	0.40 kg	129.00	141.00

Artikel-Nr.	Typ	Max. WLL Zugkraft	für Seil-ø	Gewicht	CHF	EUR
35.5100D12-15	Einfachflasche	3'200 kg	12 - 15 mm	7.40 kg	1'850.00	2'011.00
35.5100D15-18	Einfachflasche	3'200 kg	15 - 18 mm	7.40 kg	1'850.00	2'011.00
35.5008	Keil links	3'200 kg	nach Wahl	1.02 kg	232.00	253.00
35.5009	Keil rechts	3'200 kg	nach Wahl	1.04 kg	232.00	253.00

## Keilklemme Wyssen Doppellasche



Die Keilklemme mit Doppellasche ist praktisch identisch zur Keilklemme mit Einfachflasche. Die doppellaschige Keilklemme ist ausgerüstet mit zwei Bolzen und hat zusätzlich ein Loch in den Laschen, dadurch kann mit einem Stab/Holz ein Verdrehen der Keilklemme verhindert werden. Ein Bolzen dient als Befestigung zum Zuziehen und mit dem anderen Bolzen kann eine zweite z.B. fixe Befestigung eingehängt werden, womit die Befestigung des Zuziehbolzen problemlos gelöst werden kann.

Artikel-Nr.	Typ	Max. WLL Zugkraft	für Seil-ø	Gewicht	CHF	EUR
35.4000D-06	Doppellasche	1'600 kg	bis 6 mm	3.70 kg	1'090.00	1'185.00
35.4000D06-08	Doppellasche	1'600 kg	6 - 8 mm	3.70 kg	1'090.00	1'185.00
35.4000D08-10	Doppellasche	1'600 kg	8 - 10 mm	3.70 kg	1'090.00	1'185.00
35.4000D10-12	Doppellasche	1'600 kg	10 - 12 mm	3.70 kg	1'090.00	1'185.00
35.4008	Keil links	1'600 kg	nach Wahl	0.40 kg	129.00	141.00
35.4009	Keil rechts	1'600 kg	nach Wahl	0.40 kg	129.00	141.00

## Seilspannklemme Bugnard



Die Seilspannklemme Bugnard mit Festhaltefeder dient zum Ziehen, Heben und Sichern von Drahtseilen. Die aus Spezialstahl und im Gesenk geschmiedete Klemme ist parallelspannend mit glatten Klemmbacken, die innenseitig mit V-Profil versehen sind.

Achtung: Die Klemme darf nur für Bodenzug verwendet werden, da sie sich bei einem allfälligen Schlag vom Seil lösen kann.

Artikel-Nr.	Typ	Max. WLL Zugkraft	für Seil-ø	Gewicht	CHF	EUR
5439D05.5-14	Bugnard	3'630 kg	5.5 - 14 mm	2.72 kg	503.00	547.00
5439D08-16	Bugnard	6'810 kg	8 - 16 mm	6.93 kg	1'110.00	1'207.00
5439D12-19	Bugnard	6'810 kg	13 - 19 mm	7.35 kg	1'079.00	1'173.00
5439D19-25	Bugnard	6'810 kg	19 - 25 mm	7.35 kg	1'081.00	1'175.00

## Keilendklemme Crosby



Die Keilendklemme dient als Endverbindung und Befestigung von Drahtseilen. Das tote Ende des Drahtseils wird im Keil gesichert, sodass der Keil nicht herausgedrückt werden oder verloren gehen kann. Die Keilklemme kann einfach montiert und jederzeit abmontiert und weiterverwendet werden.

Artikel-Nr.	Typ	für Seil- $\phi$	Gewicht	CHF	EUR
5451D10	3/8"	9 - 10 mm	1.00 kg	124.00	135.00
5451D13	1/2"	11 - 13 mm	2.10 kg	174.00	190.00
5451D16	5/8"	14 - 16 mm	4.00 kg	248.00	270.00
5451D19	3/4"	18 - 19 mm	6.00 kg	300.00	327.00
5451D22	7/8"	20 - 22 mm	10.00 kg	368.00	400.00
5451D26	1"	24 - 26 mm	15.00 kg	485.00	528.00

## Klemmen

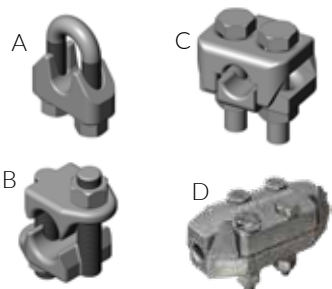

Bügelklemmen, Faustklemmen und Securite-Klemmen sind verzinkt und werden vorwiegend für Schlaufenverbindungen verwendet. Zu beachten sind der jeweils benötigte Seildurchmesser und die Anzahl Klemmen je Seildurchmesser (siehe Tabelle unten). Die Klemmen müssen unter Belastung nachgezogen werden, da das Seil unter Zug ein wenig dünner wird und sich dadurch lösen kann. Die Klemmverbindungen erreichen in der Regel ca. 80% der Seil-Mindestbruchkraft.

Artikel-Nr.	Typ (A)	Anzahl je Schlaufe	Schlüssel Weite	für Seil- $\phi$	Gewicht	CHF	EUR
5442D05	Bügelklemme	3	8	4 - 5 mm	0.02 kg	1.30	1.50
5442D06.5	Bügelklemme	3	10	5.5 - 6.5 mm	0.04 kg	1.30	1.50
5442D08	Bügelklemme	4	13	7 - 8 mm	0.08 kg	1.50	1.70
5442D10	Bügelklemme	4	13	8.5 - 10 mm	0.09 kg	1.60	1.80
5442D12	Bügelklemme	4	17	12 mm	0.28 kg	3.75	4.10
5442D14	Bügelklemme	4	18	14 mm	0.28 kg	5.10	5.60
5442D16	Bügelklemme	4	21	14 - 16 mm	0.43 kg	6.70	7.30
5442D19	Bügelklemme	4	22	17 - 19 mm	0.49 kg	8.50	9.30
5442D22	Bügelklemme	5	24	20 - 22 mm	0.68 kg	11.30	12.30
5442D26	Bügelklemme	5	32	23 - 26 mm	1.17 kg	25.80	28.10
5442D30	Bügelklemme	6	32	27 - 30 mm	1.40 kg	31.50	34.30
5442D34	Bügelklemme	6	36	31 - 34 mm	2.13 kg	38.10	41.50
5442D40	Bügelklemme	6	36	35 - 40 mm	2.68 kg	46.90	51.00

Artikel-Nr.	Typ (B)	Anzahl je Schlaufe	Schlüssel Weite	für Seil- $\phi$	Gewicht	CHF	EUR
5443D10	Faustklemme	2	19	10 mm	0.18 kg	27.80	30.30
5443D11-13	Faustklemme	3	22	11 - 13 mm	0.32 kg	33.80	36.80
5443D14-16	Faustklemme	3	27	14 - 16 mm	0.45 kg	46.20	50.30
5443D18-20	Faustklemme	3	32	18 - 20 mm	0.79 kg	63.40	69.00
5443D22	Faustklemme	4	32	22 mm	1.02 kg	80.40	87.40
5443D24-26	Faustklemme	5	32	24 - 26 mm	1.36 kg	98.30	107.00
5443D28-30	Faustklemme	5	36	28 - 30 mm	1.81 kg	122.00	133.00
5443D32-34	Faustklemme	6	36	32 - 34 mm	1.81 kg	132.00	144.00
5443D36-40	Faustklemme	7	41	36 - 40 mm	3.18 kg	194.00	211.00

Artikel-Nr.	Typ (C + D)	Anzahl je Schlaufe	Schlüssel Weite	für Seil- $\phi$	Gewicht	CHF	EUR
5444D06	Securite (C)	3	10	04 - 06 mm	0.09 kg	4.60	5.00
5444D09	Securite (C)	4	13	07 - 09 mm	0.15 kg	8.10	8.90
5444D10	Securite (C)	4	13	08 - 10 mm	0.23 kg	10.10	11.00
5444D12	Securite (C)	4	17	09 - 13 mm	0.30 kg	12.40	13.50
5444D16	Securite (C)	4	17/19	14 - 16 mm	0.55 kg	16.90	18.40
5444D20	Securite (C)	4	22	16 - 20 mm	0.85 kg	30.10	32.80
5444D25	Securite (C)	5	24	20 - 25 mm	1.34 kg	52.50	57.10
5444D20IG	IronGrip (D)	2	21	17 - 20 mm	1.18 kg	35.20	38.30
5444D25IG	IronGrip (D)	2	27	21 - 25 mm	2.80 kg	80.30	87.30
5444D34IG	IronGrip (D)	2	30	26 - 34 mm	7.70 kg	245.00	267.00



Bügelklemmen zur Befestigung der Ankerseile an Wyssen 4 Loch Ankerplatte

## Schäkel



Die geschmiedeten und gehärteten Schäkel sind bekannt für ihre sehr hohe Qualität.

Mit den passenden Wyssen-Ankerrollen werden die Schäkel auch für Abspann- und Ankerseile verwendet. (Passende Ankerrollen siehe Seite 31)

Angaben wie zulässige Belastung, Grösse, Herstellername und CE-Zeichen sind auf dem Bügel gekennzeichnet.

Artikel-Nr.	Nutzlast kg	Typ	b1 mm	b2 mm	d1 ø in mm	d2 ø in mm	d3 ø in mm	g mm	Gewicht	CHF	EUR
5445-0.5	500	1/4"	19.8	28.7	6.35	7.87	15.5	11.9	0.05 kg	2.20	2.40
5445-1	1'000	3/8"	26.2	36.6	9.65	11.2	23.1	16.8	0.14 kg	3.50	3.90
5445-1.5	1'500	7/16"	29.5	42.9	11.2	12.7	26.9	19.0	0.17 kg	3.90	4.30
5445-2	2'000	1/2"	33.3	47.8	12.7	16.0	30.2	20.6	0.29 kg	5.10	5.60
5445-3.25	3'250	5/8"	42.9	60.5	17.5	19.1	38.1	26.9	0.63 kg	6.90	7.50
5445-4.75	4'750	3/4"	51.0	71.5	20.6	22.4	46.0	31.8	1.02 kg	8.80	9.60
5445-6.5	6'500	7/8"	58.0	84.0	24.6	25.4	53.0	36.6	1.53 kg	12.70	13.90
5445-8.5	8'500	1"	68.5	95.5	26.9	28.7	60.5	42.9	2.41 kg	18.90	20.60
5445-9.5	9'500	1 1/8"	74.0	108	31.8	31.8	68.5	46.0	3.09 kg	24.70	26.90
5445-12	12'000	1 1/4"	82.5	119	35.1	35.1	76.0	51.5	4.31 kg	34.70	37.80
5445-13.5	13'500	1 3/8"	92.0	133	38.1	38.1	84.0	57.0	6.01 kg	47.90	52.10
5445-17	17'000	1 1/2"	98.5	146	41.2	41.4	92.0	60.5	7.80 kg	60.60	65.90
5445-25	25'000	1 3/4"	127	178	57.0	51.0	106	73.0	13.80 kg	101.00	110.00
5445-35	35'000	2"	146	197	61.0	57.0	122	82.5	20.40 kg	151.00	165.00
5445-55	55'000	2 1/2"	184	267	79.5	69.9	148	105	38.90 kg	auf Anfr.	auf Anfr.

**Für dauerhafte Anlagen müssen gesicherte Schäkel verwendet werden!**

## Ankerrolle Alu zu Schäkel



Die Ankerrollen aus Aluminium werden zum Befestigen von Drahtseilen, wie Ankerseile, Abspannseile und Tragseile, verwendet. Dank der zum Seildurchmesser entsprechend grossen Rolle wird das Seil geschont und ein Drahtseilbruch verhindert. 2-rillig Ankerrollen können mit Rundschnitten verwendet werden. Für ø 12 mm und ø 16 mm ist es auch möglich, den entsprechenden Schäkel mit 2 Rollen zu verwenden, womit zwei Schlaufen unabhängig voneinander gespannt werden können.

Artikel-Nr.	Typ	für Seil-ø	zu Schäkel	Gewicht	CHF	EUR
36.803	1-rillig	6 mm	1/4"	0.02 kg	20.70	22.50
36.804	1-rillig	9.5 - 10.5 mm	1/2"	0.07 kg	28.70	31.20
36.805	1-rillig	9.5 - 12 mm	5/8"	0.14 kg	35.30	38.40
36.807	1-rillig mit 2 Rollen*	9.5 - 12 mm	3/4"	0.09 kg	49.20	53.50
36.809	1-rillig	16 mm	3/4"	0.31 kg	73.70	80.20
36.810	1-rillig mit 2 Rollen*	16 mm	7/8"	0.14 kg	81.50	88.60
36.812	1-rillig	18 mm	7/8"	0.40 kg	87.10	94.70
36.813	1-rillig	18 mm	1"	0.50 kg	92.30	101.00
36.814	1-rillig	22 mm	1 1/8"	0.83 kg	111.00	121.00
36.815	2-rillig	18 mm	1 1/4"	0.53 kg	130.00	142.00
36.817	1-rillig	26 mm	1 3/8"	1.79 kg	160.00	174.00
36.818	1-rillig	22 mm	1"	0.60 kg	119.00	130.00
36.819	1-rillig	26 mm	1 1/2"	0.98 kg	136.00	148.00
36.820	2-rillig	22 mm	1 1/2"	0.94 kg	157.00	171.00
36.825	2-rillig	22 mm	1 3/4"	0.98 kg	208.00	227.00
36.826	1-rillig	27 - 30 mm	1 3/4"	1.20 kg	182.00	198.00
36.827	1-rillig	24 mm	1 1/4"	0.82 kg	132.00	144.00
36.829D26	1-rillig	26 mm	1 3/4"	2.67 kg	268.00	292.00
36.829D32	1-rillig	32 mm	1 3/4"	2.67 kg	268.00	292.00

\*pro Schäkel werden 2 Stück benötigt!

Andere Ankerrollen auf Anfrage.

## Oval-Ring

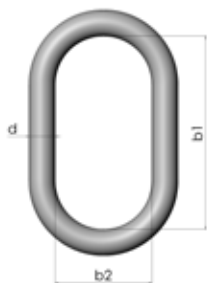

Die lackierten Oval-Ringe finden vorwiegend Verwendung für ein- und zweisträngige Drahtseilgehänge. Für drei- und viersträngige Anschlagmittel müssen dreiteilige Ringgarnituren verwendet werden, die Sie bei uns auf Anfrage erhalten (siehe Seite 20, Drahtseile konfektioniert)

Artikel-Nr.	Typ	b1 mm	b2 mm	d ø in mm	WLL	Gewicht	CHF	EUR
5454-01.4	Oval-Ring	115	65	13	1.4 t	0.40 kg	14.20	15.50
5454-02.0	Oval-Ring	130	65	16	2.0 t	0.68 kg	18.50	20.20
5454-04.0	Oval-Ring	180	90	20	4.0 t	1.45 kg	34.60	37.70
5454-06.3	Oval-Ring	200	100	23	6.3 t	2.15 kg	48.85	53.10
5454-08.0	Oval-Ring	230	115	28	8.0 t	3.70 kg	67.25	73.10
5454-10	Oval-Ring	230	115	32	10.0 t	4.80 kg	95.75	105.00
5454-12.5	Oval-Ring	250	125	36	12.5 t	6.60 kg	132.00	144.00

Weitere Grössen auf Anfrage

## Plattenbride Wyssen



Die Plattenbride Wyssen dient als Abspann- oder Sicherungsklemme.

An beiden Lappen werden die Ankerseile mit je einem Schäkel befestigt.

Die Plattenbride Wyssen ist auch ohne Lappen erhältlich, die speziell zur automatischen Tragseilklemme Wyssen hergestellt wurde. Diese Plattenbride dient zum Sichern des Drahtseiles und verhindert auch ein Rutschen oder Verschieben der äussersten Lage bei vollverschlossenen Drahtseilen.

Artikel-Nr.	Typ	Seil-ø	Gewicht	CHF	EUR
8.800D16	Plattenbride Wyssen (WLL) 6t	16 mm	12.90 kg	714.00	777.00
8.800D20	Plattenbride Wyssen (WLL) 6t	20 mm	12.90 kg	714.00	777.00
8.200D28-44	Plattenbride Wyssen ohne Lappen, zu automatischer Tragseilklemme	28 - 44 mm	16.20 kg	871.00	947.00
8.200D38-52	Plattenbride Wyssen ohne Lappen, zu automatischer Tragseilklemme	38 - 52 mm	28.00 kg	1'093.00	1'189.00

## Abspannklemme

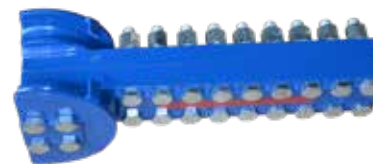

Die Abspannklemme wird für das Halten und Spannen von Drahtseilen verwendet, wie z.B. Montage des Tragseils. Die V-förmige Ausnehmung längs durch den kompletten Körper ermöglicht einen bestimmten Seildurchmesserbereich abzudecken. Durch die Abspannlaschen wird die Klemme mittels Seilschlingen am Anschlagpunkt befestigt.

Wichtig: Beachten Sie vor Benützung der Abspannklemme die Betriebsanleitung!

Artikel-Nr.	Typ	Max.WLL Abspannkraft	Anzahl Schrauben	Seil-ø	Länge	Gewicht	CHF	EUR
5438D06-09	Stahl	3 t	8	6 - 9 mm	24 cm	5.00 kg	auf Anfr.	auf Anfr.
5438D10-14	Stahl	7 t	12	10 - 14 mm	31 cm	15.00 kg	auf Anfr.	auf Anfr.
5438D15-19	Stahl	8 t	12	15 - 19 mm	34 cm	17.00 kg	auf Anfr.	auf Anfr.
5438D20-25	Stahl	11 t	14	20 - 25 mm	36 cm	29.00 kg	auf Anfr.	auf Anfr.
5438D26-32	Stahl	24 t	22	26 - 32 mm	56 cm	55.00 kg	auf Anfr.	auf Anfr.
5438D32-40	Stahl	35 t	26	32 - 40 mm	71 cm	90.00 kg	auf Anfr.	auf Anfr.
5438D38-48	Stahl	40 t	28	38 - 48 mm	76 cm	105.00 kg	auf Anfr.	auf Anfr.
5438D48-54	Stahl	50 t	32	48 - 54 mm	88.5 cm	130.00 kg	auf Anfr.	auf Anfr.

Artikel-Nr.	Typ	Max. WLL Abspannkraft	Anzahl Schrauben	Seil-ø	Länge	Gewicht	CHF	EUR
5438D10-14A	Alu	7 t	12	10 - 14 mm	30 cm	6.00 kg	auf Anfr.	auf Anfr.
5438D15-19A	Alu	8 t	12	15 - 19 mm	33 cm	7.00 kg	auf Anfr.	auf Anfr.
5438D20-25A	Alu	11 t	14	20 - 25 mm	35 cm	14.00 kg	auf Anfr.	auf Anfr.
5438D26-32A	Alu	24 t	22	26 - 32 mm	52 cm	22.00 kg	auf Anfr.	auf Anfr.
5438D32-40A	Alu	35 t	26	32 - 40 mm	71 cm	38.00 kg	auf Anfr.	auf Anfr.
5438D38-48A	Alu	40 t	28	38 - 48 mm	76 cm	48.00 kg	auf Anfr.	auf Anfr.
5438D48-54A	Alu	50 t	32	48 - 54 mm	88.5 cm	54.00 kg	auf Anfr.	auf Anfr.

## Kabelwarner (Signalkugel), Luftfahrthindernis



Diverses Material zur Markierung von Seilen, Stützen, Tal- und Bergstation (Luftfahrthindernissen) sind bei uns erhältlich. Markierungen sind nötig ab einer Bodenhöhe von 40 m.

Artikel-Nr.	Bezeichnung	für Seil-ø	Gewicht	CHF	EUR
5417-1	Signalkugel (orange) ø60 cm	div. ø erhältlich	4.5 kg	auf Anfr.	auf Anfr.
5417-2	Signalkugel CW 94-K ø90 cm		12 kg	auf Anfr.	auf Anfr.

Andere Grössen auf Anfrage

## Seilwinde Ackja



Die Ackja-Seilwinde ist eine extrem leicht gebaute Seilwinde, die auf einem Ackja (einer Gleitwanne) montiert ist. Selbst in unwegsamstem Gelände zieht sich die Seilwinde zum Einsatzort und dient für verschiedenste Einsatzmöglichkeiten. Bedienung erfolgt über einen Lenkholm. Angetrieben wird das Windenaggregat von einem Motorsäge-Motor (Stihl 661).

Zugkraft: 9kN • Mittlere Seilgeschwindigkeit: 0.8 m/s (50 m/min) • Motorleistung: 5.4 kw/7.3 PS (9500 rpm) • Seilfassung: ø 6.5 mm, Länge 100 m • Länge, Breite, Höhe: 1900 x 520 x 440 mm

Artikel-Nr.	Typ	Gewicht	CHF	EUR
5760KMF422	Ackja-Seilwinde KMF 422 (inkl. 100 m Seil ø 6.5 mm)	ca. 100.00 kg	7'932.00	8'622.00

## Seilzug Maasdam



Der äusserst leichte und robuste original Maasdam Seilzug "made in USA" ist in der Ausführung S6 mit einfachem Zug und SB 6 mit doppeltem Zug erhältlich. Das amerikanische Original ist nicht zu vergleichen mit chinesischen Kopieausführungen. Bei einfachem Zug erreicht man eine maximale Zuglänge von 3.6 m und bei doppeltem Zug 1.8 m. Der Seilzug dient in der Seilbahnbranche vorwiegend zur Montage, vorwiegend wird er eingesetzt zum Vorspannen von Stützen-Abspannseilen.

Artikel-Nr.	Typ	Seil-ø	Zuglänge	WLL Zugkraft CE / ANSI	Gewicht	CHF	EUR
5432S6	S6 mit einfachem Zug	5 mm	3.6 m	454 kg 1'000 kg	3.50 kg	145.00	158.00
5432SB6	SB6 mit doppeltem Zug	5 mm	1.8 m	750 kg 2'000 kg	3.75 kg	217.00	236.00

Achtung! In Europa müssen bei der Zugkraft die CE-Normen eingehalten werden. ANSI sind die Angaben nach amerikanischem nationalem Standard-Institut und gelten nicht für Europa!

## Seilzug Habegger Hit



Der qualitativ hochstehende original Seilzug Habegger Hit aus legiertem Leichtmetallgehäuse ist für maximale Zugkräfte von 600 kg bis 3200 kg erhältlich. Dank Überlastsicherung durch Abscherstift und des passend für den Seilzug entwickelten Seils wird höchste Sicherheit geboten. Der Seilzug Habegger wird weltweit, auch im Seilbahnbereich, für verschiedenste Anwendungen verwendet. Wir bieten auch den Ausbau zum Hydraulikantrieb an.

Artikel-Nr.	Typ	Zugkraft	Seil-ø	Gewicht	CHF	EUR
5431H06	Hit 6 mit Hebel, ohne Seil	600 kg	6.4mm	4.80 kg	589.00	641.00
5431H06D6.4X10	Hit 6 mit Hebel, 10 m Seil, Haken, Struppen ø 6.4 mm x 1 m, ohne Haspel	600 kg	6.4 mm	7.70 kg	681.00	741.00
5431H10	Hit 10 mit Hebel, ohne Seil	1'000 kg	8.4mm	7.70 kg	728.00	792.00
5431H10D8.4x20	Hit 10 mit Hebel, 20 m Seil, Haken, Haspel	1'000 kg	8.4mm	14.00 kg	900.00	979.00
5431H16	Hit 16 mit Hebel, ohne Seil	1'600 kg	11.2mm	13.70 kg	991.00	1'078.00
5431H16D11.2X20	Hit 16 mit Hebel, 20 m Seil, Haken, Haspel	1'600 kg	11.2mm	23.20 kg	1'251.00	1'360.00
5431H32	Hit 32 mit Hebel, ohne Seil	3'200 kg	16.2mm	23.00 kg	1'580.00	1'718.00
5431H32D16.2X20	Hit 32 mit Hebel, 20 m Seil, Haken, Haspel	3'200 kg	16.2mm	43.30 kg	1'992.70	2'166.00



Seilwinde W-40 mit Unimat Umlaufantrieb

## Zugseil zu Habegger-Handseilzug



Das Zugseil zum Habegger-Handseilzug wird speziell hergestellt, um höchste Sicherheit zu gewährleisten. Die Seile sind erhältlich mit einseitiger Kausche und Ösenlasthaken mit Sicherungsklinke und anderseitig mit einer Spitze zum Durchstossen im Gerät.

Artikel-Nr.	Typ	Seil-Ø	Länge	Gewicht	CHF	EUR
5511D6.4X10M	Hit 6	6.4 mm	10 m	2.90 kg	128.00	140.00
5511D6.4X20M	Hit 6	6.4 mm	20 m	4.50 kg	162.00	177.00
5511D6.4X30M	Hit 6	6.4 mm	30 m	6.10 kg	197.00	215.00
5511D8.4X10M	Hit 10	8.4 mm	10 m	3.80 kg	155.00	169.00
5511D8.4X20M	Hit 10	8.4 mm	20 m	6.30 kg	201.80	220.00
5511D8.4X30M	Hit 10	8.4 mm	30 m	8.80 kg	257.30	280.00
5511D8.4X40M	Hit 10	8.4 mm	40 m	11.30 kg	312.90	341.00
5511D11.2X10M	Hit 16	11.2 mm	10 m	5.40 kg	171.20	187.00
5511D11.2X20M	Hit 16	11.2 mm	20 m	9.50 kg	242.70	264.00
5511D11.2X30M	Hit 16	11.2 mm	30 m	14.60 kg	319.70	348.00
5511D11.2X40M	Hit 16	11.2 mm	40 m	18.70 kg	395.00	430.00
5511D11.2X50M	Hit 16	11.2 mm	50 m	22.80 kg	468.00	509.00
5511D11.2X60M	Hit 16	11.2 mm	60 m	26.90 kg	560.00	609.00
5511D11.2X80M	Hit 16	11.2 mm	80 m	31.00 kg	733.00	797.00
5511D11.2X100M	Hit 16	11.2 mm	100 m	44.20 kg	850.00	924.00
5511D16.2X10M	Hit 32	16.2 mm	10 m	11.30 kg	278.90	304.00
5511D16.2X20M	Hit 32	16.2 mm	20 m	20.30 kg	412.70	449.00
5511D16.2X30M	Hit 32	16.2 mm	30 m	30.20 kg	553.20	602.00
5511D16.2X80M	Hit 32	16.2 mm	80 m	88.00 kg	1'742.40	1'894.00
5511D16.2X100M	Hit 32	16.2 mm	100 m	105.00 kg	2'010.00	2'185.00

Alle Preise inklusive Haspel. Auf Anfrage auch ohne Haspel erhältlich. Andere Längen und Ausführungen auf Anfrage erhältlich.

## Motorseilzug Habegger Hit-Trac



Der original Motorseilzug Habegger Hit-Trac bietet dank guter Materialien, durchdachter Konstruktion und Sicherheitsvorrichtungen höchste Qualität und Sicherheit. Der Hit-Trac ist mit 2-Takt-Antriebsmotor Stihl sowie mit Elektro-Antriebsmotor erhältlich. Die Zuggeschwindigkeit beträgt beim Hit-Trac 8 max. 6 m/min und beim Hit-Trac 16 max. 10 m/min. Alle Geräte sind mit einer Überlastsicherung ausgerüstet, womit höchste Sicherheit gewährleistet werden kann.

Artikel-Nr.	Typ	Zugkraft	Seil-Ø	Gewicht	CHF	EUR
5431HT8-8.2	Hit-Trac 8B mit Stihl 260 Motor	800 kg	8.2 mm	30.00 kg	7'700.00	8'370.00
5431HT16-11.2	Hit-Trac 16B mit Stihl 2-Takt Motor	1'600 kg	11.2 mm	44.00 kg	8'466.00	9'203.00
5431HT8-8.2E	Hit-Trac 8E mit Elektromotor 1kW/230V	800 kg	8.2 mm	32.00 kg	8'048.00	8'748.00
5431HT16-11.2E	Hit-Trac 16E mit Elektromotor 3kW/400V/6.8A	1'600 kg	11.2 mm	58.00 kg	8'466.00	9'203.00

## Zugseil zu Motorseilzug Habegger

Artikel-Nr.	Typ	Seil-Ø	Länge	Gewicht	CHF	EUR
5512D8.2X30	Hit-Trac	8.2 mm	30 m	8.80 kg	270.50	295.00
5512D8.2X50	Hit-Trac	8.2 mm	50 m	13.80 kg	387.00	421.00
5512D8.2X80	Hit-Trac	8.2 mm	80 m	22.30 kg	555.00	604.00
5512D8.2X100	Hit-Trac	8.2 mm	100 m	27.30 kg	663.00	721.00
5512D8.2X150	Hit-Trac	8.2 mm	150 m	40.70 kg	947.00	1'030.00
5512D8.2X300	Hit-Trac	8.2 mm	300 m	90.00 kg	2'397.00	2'606.00
5512D11.2X30	Hit-Trac	11.2 mm	30 m	14.60 kg	347.00	378.00
5512D11.2X50	Hit-Trac	11.2 mm	50 m	22.80 kg	500.00	544.00
5512D11.2X80	Hit-Trac	11.2 mm	80 m	36.00 kg	773.00	841.00
5512D11.2X100	Hit-Trac	11.2 mm	100 m	44.20 kg	918.10	998.00
5512D11.2X150	Hit-Trac	11.2 mm	150 m	76.50 kg	1'977.50	2'150.00
5512D11.2X300	Hit-Trac	11.2 mm	300 m	138.00 kg	3'178.00	3'455.00

Andere Längen auf Anfrage. Einseitig mit Kausche/Ösenlasthaken mit Sicherungsklinke, anderseitig mit Spitze, inklusive Haspel.

# Wyssen Avalanche Control Center

## WAC.3®

Die **innovative** Bedienung  
zur vorbeugenden  
**Lawinenauslösung**



## Wyssen Avalanche Control AG

Die Firma Wyssen baut seit 1999 ferngesteuerte Sprenganlagen für die kontrollierte Lawinenauslösung. Im Jahr 2009 wurde die Wyssen Avalanche Control AG, die diesen Geschäftsbereich übernommen hat, gegründet. In nur 5 Jahren wurde das Unternehmen zum Marktführer in der Schweiz, Österreich und in Norwegen. Mittlerweile werden die Sprengmasten auch in Kanada, USA, Chile und Andorra zur Sicherung von Skigebieten, wichtigen Verkehrsachsen und zum Minenschutz eingesetzt.

Das Unternehmen setzt im Bereich der temporären Lawinenschutzmassnahmen dank seiner innovativen Lösungen, z.B. mit der neuen Bedienungssoftware WAC.3® oder den verschiedenen Lawinendetektionssystemen, meist den Stand der Technik und gilt heute unbestritten als Technologieführer.

Wyssen Avalanche Control hat bis 2026 weltweit insgesamt **über 998 Wyssen Lawinen-Sprengmasten** und **173 Detektionssysteme** installiert. Die Anlagen und Softwaretools werden über die Informationsplattform WAC.3® von über **1'200 aktiven Nutzern** bedient.



**Sicherheit** durch **Innovation**

**WYSSSEN** switzerland **avalanche control**

# Kleinseilbahn 100kg

Die Transportlösung für kurze Strecken und kleine Lasten

Die Wyssen Kleinseilbahn ist bestens geeignet um Gepäck oder Baumaterial zu Gebäuden in Hanglagen zu transportieren (z.B. Ferienhäuser). Die maximale Seilbahnlänge beträgt 100 m. Das Laufwerk mit Ladebrücke ist mit seinen 34 kg sehr leicht und durch die einfache, unkomplizierte Konstruktion sehr preiswert. Die Seilbahn ist bis zu einem Tragseildurchmesser von  $\varnothing 9$  mm geeignet. Als Antrieb dient eine kleine elektrische Seilwinde, welche mit einer Betriebsspannung von 230 V arbeitet. Die Bedienung mittels Kabelsteuerung erfolgt einfach und unkompliziert direkt an der Winde. Optional kann die Seilwinde auch mit Funkfernbedienung geliefert werden. Bei konvexem Gelände können auch Stützen mit Tragseilsattel gebaut werden. Der Personentransport mit der Kleinseilbahn ist strengstens verboten.

## Technische Daten

Ladefläche	75 x 52 x 25 cm
Max. Nutzlast	100 kg
Max. Seilbahnlänge	100 m



## Automatische Trageilcklemme

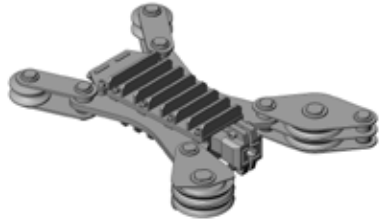

Die automatische Trageilcklemme dient vorwiegend zum schnellen und sicheren Spannen von Trageilen. Sie kann für die meisten Arten von Stahl-Drahtseilen, von  $\varnothing$  12 mm bis 60 mm und max. Spankapazität bis 48 t verwendet werden. Die Klemmung erfolgt automatisch, ohne ein aufwendiges Verschrauben. Die Klemmbacken sind für verschiedene Seildurchmesser erhältlich und beim jeweiligen Typen austauschbar. Für ungerade Seildurchmesser muss jeweils der nächstgrössere Klemmendurchmesser verwendet werden.

**\*entspricht max. Betriebsspannung**

Artikel-Nr.	Typ	WLL*	Gewicht	CHF	EUR
25.500BC	BC (Garnitur 2-Teilig)	8 t	60.50 kg	6'239.00	6'782.00
25.500A	A	8 t	24.50 kg	2'414.00	2'624.00
25.500B	B	8 t	28.10 kg	2'745.00	2'984.00
25.500C	C	8 t	32.50 kg	3'469.00	3'771.00
25.520	Klemmbacke (Preis/Stk.)	8 t	4.00 kg	486.00	529.00

Die Klemmbacken sind für Seil- $\varnothing$  12/14/16/18/20 mm erhältlich und bei Typ BC/A/B/C inklusive.  
Spannseil- $\varnothing$  max. 12 mm

Artikel-Nr.	Typ	WLL*	Gewicht	CHF	EUR
25.350A	A (ohne Klemmbacken)	12 t	29.00 kg	2'251.00	2'447.00
25.350B	B (ohne Klemmbacken)	12 t	35.00 kg	3'097.00	3'367.00
25.350C	C (ohne Klemmbacken)	12 t	42.00 kg	3'836.00	4'170.00
25.304	Klemmbacke (Preis/Stk.)	12 t	7.38 kg	487.00	530.00

Die Klemmbacken sind für Seil- $\varnothing$  16/18/20/22/24/26/28/30/32 mm erhältlich und bei Typ BC/A/B/C inklusive.  
Spannseil- $\varnothing$  max. 12 mm

Artikel-Nr.	Typ	WLL*	Gewicht	CHF	EUR
25.200BC	BC (Garnitur 2-Teilig)	22 t	199.00 kg	17'111.00	18'599.00
25.200A	A	22 t	85.00 kg	6'713.00	7'297.00
25.200B	B	22 t	94.00 kg	8'243.00	8'960.00
25.200C	C	22 t	105.00 kg	8'869.00	9'641.00
25.215	Klemmbacke (Preis/Stk.)	22 t	16.00 kg	1'425.00	1'549.00

Die Klemmbacken sind für Seil- $\varnothing$  20/22/24/26/28/30/32/34/36/38/40/42/44 mm erhältlich und bei Typ BC/A/B/C inklusive.  
Spannseil- $\varnothing$  max. 16 mm

Artikel-Nr.	Typ	WLL*	Gewicht	CHF	EUR
25.2200BC	BC (Garnitur 2-Teilig)	32 t	208.00 kg	21'744.00	23'635.00
25.2200A	A	32 t	86.00 kg	8'243.00	8'960.00
25.2200B	B	32 t	98.00 kg	10'268.00	11'161.00
25.2200C	C	32 t	110.00 kg	11'478.00	12'477.00
25.215	Klemmbacke (Preis/Stk.)	32 t	16.00 kg	1'425.00	1'549.00

Die Klemmbacken sind für Seil- $\varnothing$  20/22/24/26/28/30/32/34/36/38/40/42/44 mm erhältlich und bei Typ BC/A/B/C inklusive.  
Spannseil- $\varnothing$  max. 16 mm

Artikel-Nr.	Typ	WLL*	Gewicht	CHF	EUR
25.400BC	BC (Garnitur 2-Teilig)	48 t	625.00 kg	42'543.00	46'243.00
25.400A	A	48 t	255.00 kg	16'642.00	18'090.00
25.400B	B	48 t	295.00 kg	20'173.00	21'928.00
25.400C	C	48 t	330.00 kg	22'371.00	24'317.00
25.415	Klemmbacke (Preis/Stk.)	48 t	34.00 kg	2'922.00	3'177.00

Die Klemmbacken sind für Seil- $\varnothing$  40/42/44/46/48/50/52/54/56/58/60 mm erhältlich und bei Typ BC/A/B/C inklusive.  
Spannseil- $\varnothing$  max. 22 mm

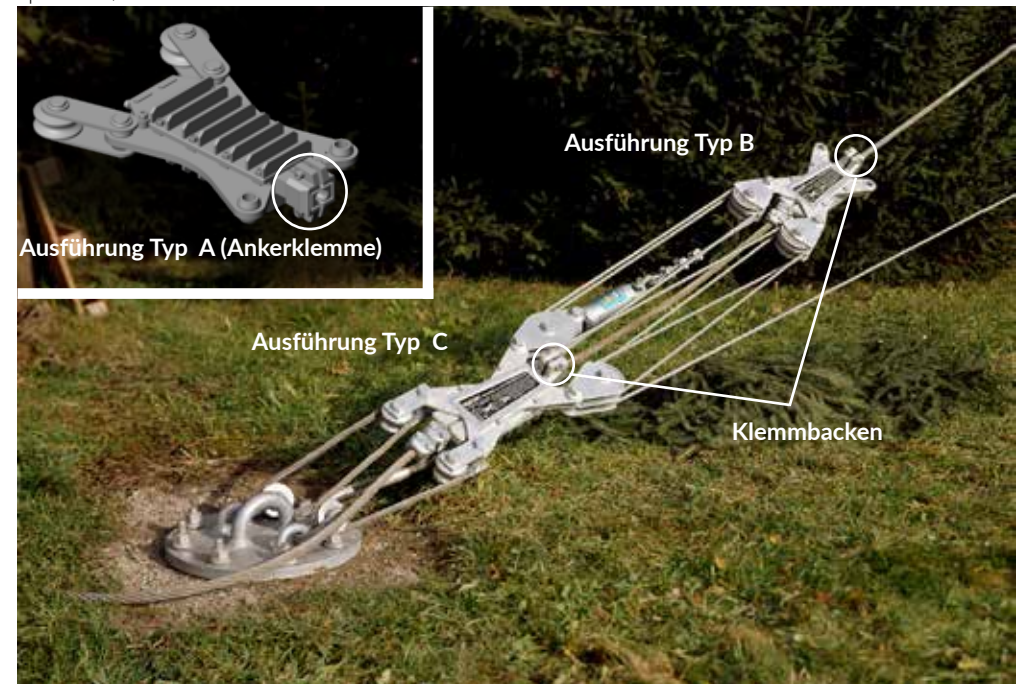

Für Verwendung bei mehreren Bahnen ist speziell eine Trageilcklemme Typ A erhältlich, die dann jeweils bei der bestehenden Bahn als Ankerklemme verwendet wird. Damit kann eine Garnitur, bestehend aus A, B und C, für zwei Bahnen verwendet werden. Zur Spanngarnitur bieten wir auch verschiedene Typen von Spannungs-Messgeräten sowie passende Felsankerplatten und Kabelwarner (Signalkugeln) an.

## Elektronischer Spannungsmesser Wyssen



Elektronischer Spannungsmess - Schäkel

Der elektronische Spannungsmesser Wyssen ist speziell für die automatische Tragseilklemme Wyssen hergestellt. Beim Spannungsmess - Schäkel wird während dem Spannen die Tragseilspannung im Spannseil gemessen. Beim Spannungsmesser mit Lastmessbolzen wird der effektive Wert (keine Multiplikation notwendig) direkt in der automatischen Tragseilklemme gemessen. Beide Geräte werden mit 10 m Kabel zur Fernablesung geliefert. Die Messung kann während des Spanns und mit den Messbolzen auch während dem Betrieb permanent ausserhalb der Gefahrenzone abgelesen werden.

Artikel-Nr.	Typ	WLL	Gewicht	CHF	EUR
25.300M	Spannungsmesser Wyssen zu 12 t Tragseilklemme	12 t	12.00 kg	7'148.00	7'770.00
25.200M	Spannungsmesser Wyssen zu 22t Tragseilklemme	22 t	12.00 kg	7'148.00	7'770.00
25.2200M	Spannungsmesser Wyssen zu 32t Tragseilklemme	32 t	12.00 kg	7'148.00	7'770.00
25.1050	Elektronischer Spannungsmess - Schäkel 7/8", inkl. Ankerrolle, 10 m Kabel, Mess- und Anzeigergerät	6.5 t	4.42 kg	2'615.00	2'843.00



Elektronischer Spannungsmesser mit Messbolzen

## Spannungsmesser PIAB



Der Spannungsmesser PIAB wird unter anderem bei der automatischen Tragseilklemme eingesetzt. Das analoge Messgerät benötigt keine Batterien. Die Messung wird im Spannseil vorgenommen, deshalb muss immer der Multiplikationsfaktor des Flaschenzugs beachtet werden. Die Messungen dürfen nur im Stillstand abgelesen werden. Der Spannungsmesser PIAB wird mit Schäkel und Holzbox geliefert.

Artikel-Nr.	Typ	WLL	Gewicht	CHF	EUR
5430-1	PIAB	1 t	3.50 kg	auf Anfrage	auf Anfrage
5430-2	PIAB	2 t	11.00 kg	auf Anfrage	auf Anfrage
5430-3	PIAB	3 t	11.00 kg	auf Anfrage	auf Anfrage
5430-5	PIAB	5 t	19.50 kg	auf Anfrage	auf Anfrage
5430-10	PIAB	10 t	34.15 kg	auf Anfrage	auf Anfrage

## Kompass Wyssen



Der Wyssen-Kompass wurde speziell für Arbeiten in unwegsamem Gelände entwickelt und wird dank der sehr steilen Visur vorwiegend im Gebirge sowie für den Bau von Seilbahnen usw. eingesetzt. Zur Ausmessung von Seilbahnlinien ist der Wyssen-Kompass nach wie vor nicht wegzudenken! Das Gerät ermöglicht Messungen von Horizontal- und Vertikalwinkeln sowie von Azimuten und eignet sich sehr gut für Nivellierungen. Der Kompass wird Standard mit der Kompassdose 400<sup>g</sup> (Gon) geliefert, ist jedoch auf Wunsch zum gleichen Preis mit 360° erhältlich.

Artikel-Nr.	Typ	Gewicht	CHF	EUR
5215MI4007-OK_400G	Wyssen-Universalkompass MI-4007, 400g ohne Gefällsmesser	0.38 kg	952.00	1'035.00
5215MI4007	MI-4007, mit eingebauten Gefällsmessern	0.38 kg	1'267.00	1'378.00
5215MS8001	Aufhängevorrichtung zum Einschrauben in Holz	0.06 kg	90.70	98.60
5215MS8002	Aufhängevorrichtung zum Anklemmen an Jalon	0.09 kg	128.00	140.00
5215MB9901_400G	Kompassdose inkl Ring MK2001.2	0.01 kg	86.40	94.00
5219-2.5	Jalon Holz (PVC beschichtet), Einteilung 50 cm, 2.5 m	1.10 kg	35.00	38.10

Für Reparaturen und Ersatzteile stehen wir Ihnen gerne zur Verfügung.

# Skymule - Plantagenseilbahn

## Die umweltfreundliche Transportlösung für Ihre Plantage

Der preiswerte WYssen Skymule eignet sich ideal für Transporte talwärts in steilem Gelände. Durch den einfachen, schnellen und flexiblen Aufbau ermöglicht der Skymule rationelle und zügige Transporte in steilem Gelände.

### Vorteile

- Unbegrenzte Seilbahnlänge möglich
- Einfacher und schneller Auf- und Abbau
- Beliebige Anzahl Stützen können aufgebaut werden
- Hohe Produktivität > Mehrere Lasten können gleichzeitig herunter schweben
- Max. Nutz- / Anhängelast: 100 kg
- Eigengewicht Skymule beträgt nur 4.5 kg > leicht zu tragen
- Umweltfreundlich: Keine Antriebsenergie / Motor notwendig, Transport erfolgt durch Schwerkraft
- Geschwindigkeitskontrolle durch verschleißfreie Propeller-Luftbremse
- Einfaches Aufziehen der Last mittels Flaschenzug
- Be- und Entladen kann flexibel an jeder Position erfolgen
- Langsame und kontrollierte Ankunft im Tal



Scan mich für's Video:



## Gefällsmesser



Die Gefällsmesser dienen für Höhen- und Gefällsmessungen sowie für Nivellierungen und Distanzmessungen. Aufgrund des Eigengewichtes pendelt sich der Gefällsmesser absolut vertikal ein. Der Gefällsmesser MC 1004 wird zudem mit einem Skalenplättchen geliefert, um den Anzug einer Mauer bestimmen zu können. Die zwei Kollimatoren haben eine mehrfach unterteilte Skala.

Artikel-Nr.	Typ	Gewicht	CHF	EUR
5216MC1004	Gefällsmesser MC 1004 mit 2 Lupen und Skala	0.25 kg	340.00	370.00

## Geländeausmessungs-Gerät



Das bewährte, leichte und kompakte Fadenmessgerät in stabilem Kästchen dient zum Ausmessen der Länge von Seilbahnen. Der Faden reicht für 2700 m und ist biologisch abbaubar. Das Kästchen kann einfach am Gürtel befestigt werden. Die Zählleinheit kann durch Knopfdruck einfach zurückgesetzt werden.

Artikel-Nr.	Typ	Gewicht	CHF	EUR
5217	Geländeausmessungs-Gerät Haglöf Walktax 2'700 m Messfaden	0.48 kg	226.00	246.00
5217S	Ersatzschnur 2'700 m	0.09 kg	13.50	14.70

## Mehrbaumverankerung

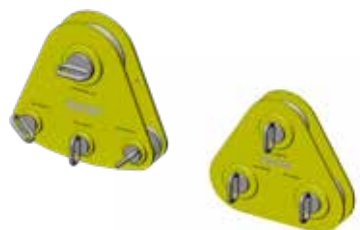

Die Mehrbaumverankerung verteilt die Tragseilspannung auf mehrere Bäume. Wenn nicht genügend starke Ankerbäume für eine herkömmliche Verankerung vorhanden sind, können zur Verankerung des Tragseiles mit der 12-fach Mehrbaumverankerung bis zu 7 Bäume und mit der 4-fach bis zu 3 Bäume verwendet werden. Bei korrekter Anwendung (nur eine Baumumschlingung) verteilt sich die Zugkraft gleichmässig auf die Ankerbäume.

Artikel-Nr.	Typ	Max. WLL	Abspannseil / Tragseil-Ø	Gewicht	CHF	EUR
8.600	2.5 / 12-fach	12 t	max. Ø 12mm / Ø 28 mm	10.30 kg	1'906.00	2'072.00
8.600-6	2.5 / 6-fach	12 t	max. Ø 12mm / Ø 28 mm	11.30 kg	1'906.00	2'072.00
8.500	5 / 12-fach	33 t	max. Ø 16 mm / Ø 38 mm	25.00 kg	2'737.00	2'975.00
8.500-6	5 / 6-fach		max. Ø 16 mm / Ø 38 mm	25.00 kg	2'737.00	2'975.00
8.700	10 / 12-fach	32 t	max. Ø 26 mm / Ø 44 mm	auf Anfr.	3'739.00	4'065.00
8.650	Tragseillasche 3-Punkt 4-fach	12 t	max. Ø 28 mm / Ø 28 mm	15.50 kg	2'243.00	2'439.00

## Seilspanner



Der Seilspanner wird beim Ankerseil bei der Seilwinde eingesetzt. Mittels Einstellschraube können das Ankerseil wunschgemäss gespannt und die Seilwinde exakt ausgerichtet werden. Ein Korrigieren und Nachrichten der Seilwinde ist jederzeit mit wenig Aufwand möglich.

Artikel-Nr.	Typ	für Seil-Ø	Gewicht	CHF	EUR
73.500	2.5	8 - 12 mm	4.93 kg	496.00	540.00



Seilspanner

## Felsankerplatte

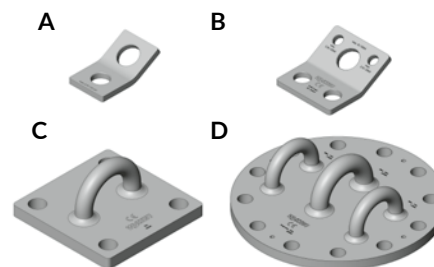

Die Felsankerplatten werden in gutem Fels als Ankerungen, wie z.B. für Tragseil, Abspannseile etc., verwendet. Sie sind erhältlich bis max. WLL 22 Tonnen mit "12-Loch". Beim Wyssen-Felsankersystem werden Ankerhülsen verwendet, womit auch seitlicher Zug zur Ankerplatte erlaubt ist. Ohne Hülsen dienen die Ankerplatten zugleich als Bohrlehre. Das benötigte Zubehör, wie Ankerstangen in verschiedenen Längen, Spreizköpfe und Ankerhülsen, sind ebenfalls bei uns erhältlich.

Artikel-Nr.	Typ	Max. WLL	Gewicht	CHF	EUR
36.540B	1-Loch (A)	2.5 t	1.56 kg	111.00	121.00
36.535	2-Loch (B)	5 t	5.30 kg	183.00	199.00
36.530B	4-Loch (ähnlich C)	5 t	9.89 kg	716.00	779.00
36.530A	4-Loch (C)	8 t	23.00 kg	816.00	887.00
36.525	8-Loch (ähnlich D)	12 t	46.00 kg	1'473.00	1'602.00
36.520	12-Loch (D)	22 t	66.00 kg	2'283.00	2'482.00

Ankerstangen, Spreizköpfe und Ankerhülsen finden Sie auf der nächsten Seite.

## Zubehör zu Felsankerplatten

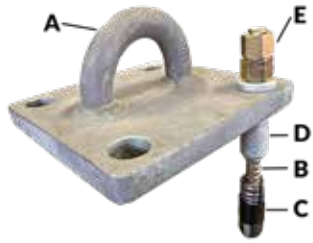

Die Ankerstangen müssen jeweils in verschiedenen Längen verwendet werden, sodass der Fels in unterschiedlicher Tiefe beansprucht wird. Zu den Ankerstangen sind auch die benötigten Spreizköpfe erhältlich. Die Ankerhülsen dienen dazu, dass auch seitlicher Zug zur Ankerplatte möglich ist. Ohne Ankerhülse wird die Ankerplatte als Bohrlehre benützt. Ankerstangen und Ankerhülsen können nach Kontrolle wieder verwendet werden. Die Bohrlöcher werden je nach Ankerstangenlänge zwischen 38 - 41 mm gebohrt.

(A) Verschiedene Ankerplatten

Artikel-Nr.	Typ	Länge	Gewicht	CHF	EUR
5472FAGL0.4	(B) Ankerstange ø20 (ohne Mutter)	0.4 m	1.00 kg	8.30	9.10
5472FAGL0.6	(B) Ankerstange ø20 (ohne Mutter)	0.6 m	1.50 kg	11.30	12.30
5472FAGL0.8	(B) Ankerstange ø20 (ohne Mutter)	0.8 m	2.00 kg	14.20	15.50
5472FAGL1.0	(B) Ankerstange ø20 (ohne Mutter)	1.0 m	2.50 kg	17.20	18.70
5472FAGL1.2	(B) Ankerstange ø20 (ohne Mutter)	1.2 m	3.00 kg	20.10	21.90
5472FAGL1.5	(B) Ankerstange ø20 (ohne Mutter)	1.5 m	3.75 kg	24.60	26.80
5472FAGL2.0	(B) Ankerstange ø20 (ohne Mutter)	2.0 m	5.00 kg	32.10	34.90
5472FAGL2.5	(B) Ankerstange ø20 (ohne Mutter)	2.5 m	6.25 kg	39.40	42.90
5472FAGL3.0	(B) Ankerstange ø20 (ohne Mutter)	3.0 m	7.50 kg	46.90	51.00
547120F63053	(C) Beton-/Felsanker 3-schalig (Spreizkopf)		0.40 kg	8.60	9.40
36.114B	(D) Ankerhülse		0.88 kg	61.20	66.60
36.114BKD20	Ankerhülse kurz für Klebeanker		0.23 kg	42.60	46.40
547120F22030G	(E) Sechskantmutter (Ersatzmutter)		0.20 kg	7.00	7.70

## Titanverankerung Wyssen

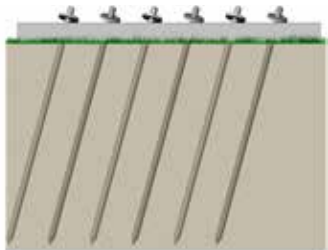

Die Titanverankerung Wyssen wird komplett mit 6 Nadeln geliefert. In kompaktem und gutem Boden kann die Verankerung bis 3 Tonnen belastet werden. Die Titanverankerung wird vorwiegend für Verankerungen im freien Gelände, wo keine andere Ankermöglichkeiten vorhanden sind, verwendet. Sie dient als Ankerung für geringe Belastung, wie z.B für kleine Seilzüge. Mit der Fusswinde können die Nadeln am Teller herausgezogen werden. Bei weichem Boden können mehrere Verankerungen zusammen gekoppelt werden.

Artikel-Nr.	Typ	WLL	Gewicht	CHF	EUR
36.1310A	Wyssen inkl. 6 Stk. Nadeln und Schäkel 5/8"	bis 3 t	47.00 kg	843.00	917.00
36.1312	Nadel 1 m, einzeln		5.00 kg	105.00	115.00

## Ankerbügel-Agraffe mit Querplatte

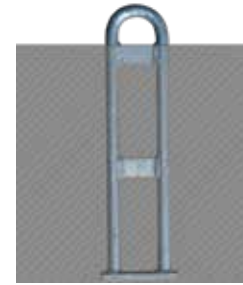

Für Stützenabspannungen sind auch Ankerbügel-Agraffen mit oder ohne Querplatten erhältlich und je nach Typ bis 10 Tonnen belastbar. Zum Einbetonieren werden die Ankerplatten mit Querplatten und zum Eingiessen für Felsanker ohne Querplatten verwendet.

Artikel-Nr.	Typ	zu Schäkel	WLL	Gewicht	CHF	EUR
36.660	ø 20 cm	1/2"	2 t	2.30 kg	175.00	191.00
36.661	ø 25 cm	5/8"	3 t	5.20 kg	183.00	199.00
36.662	ø 30 cm	3/4"	5 t	9.30 kg	288.00	314.00
36.663	ø 35 cm	7/8"	8 t	13.50 kg	377.00	410.00
36.664	ø 40 cm	1"	10 t	17.50 kg	469.00	510.00

## Ankerbügel für Betonankerungen

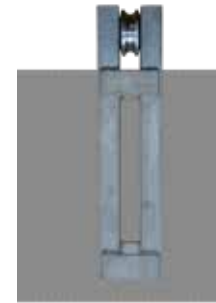

Die fertigen Ankerbügel werden für Betonankerungen verwendet, die in verschiedenen Grössen bis 48 Tonnen Nutzlast erhältlich sind. Die Pläne für das Betonfundament (Beton Qualität P 300) werden ebenfalls durch uns mitgeliefert.

Artikel-Nr.	Typ	WLL	Gewicht	CHF	EUR
36.610	Telefonseilverankerung	3 t	6.20 kg	761.00	828.00
36.615	Ballonseilverankerung	6 t	auf Anfrage	auf Anfrage	auf Anfrage
36.620	2.5	12 t	43.00 kg	1'308.00	1'422.00
36.630	5	24 t	86.00 kg	2'511.00	2'730.00
36.640	10	48 t	auf Anfrage	3'697.00	4'019.00

## Ankerbügel zu autom. Tragseilklemme



Ankerbügel sind auch speziell passend zur automatischen Tragseilklemme erhältlich, die je nach Typ bis max. Nutzlast 48 Tonnen verwendet werden können. Die Pläne für die Betonfundamente werden ebenfalls durch uns mitgeliefert.

Artikel-Nr.	Typ	WLL	Gewicht	CHF	EUR
36.625	2.5	12 t	37.00 kg	1'265.00	1'375.00
36.635	5	24 t	88.00 kg	2'452.00	2'666.00
36.645	10	48 t	auf Anfrage	5'173.00	5'623.00
36.636	10 mit zusätzlicher Tragseilverankerung	48 t	350.00 kg	7'200.00	7'827.00

## Drehbare Verankerung



Mit der drehbaren Verankerung (Sternverankerung) kann horizontal 360° und vertikal 45° geschwenkt werden. Dies ermöglicht ein Anlegen von Seillinien, von einen Verankerungspunkt, in beliebige Richtungen. Die Version Schäkkel ist vielseitig einsetzbar, beispielsweise zur Verankerung vom Seil der Pistenfahrzeug-Seilwinde. Die 8-Loch Verankerung wird aufgeschraubt auf Fels oder Betonsockel.

Artikel-Nr.	Typ	WLL	Gewicht	CHF	EUR
36.100	2.5	12 t	105.00 kg	4'882.00	5'307.00
36.100S	S (Schäkkel)	12 t	94.00 kg	5'320.00	5'783.00
36.225	5	20 t	210.00 kg	12'031.00	13'078.00

## Drahtseilschere



Drahtseile schneiden leicht gemacht. Durch die Kombination vom Ratschenübersetzung und langen Griffrohren können Drahtseile mit wenig Kraftaufwand geschnitten werden. Plangeschliffene und spezialgehärtete Messer aus hoch vergütetem Stahl. Entriegelung der Messer in jeder Schneidposition möglich. Schlagfest beschichtete, gehärtete Griffrohre.

Artikel-Nr.	Typ	Flexible Drahtseile	Verdichtete Drahtseile	Gewicht	CHF	EUR
5240SCSZ20	SCSZ20	max. ø 20 mm	max. ø 16 mm	1.90 kg	431.00	469.00
5240SCSZ30	SCSZ30	max. ø 30 mm	max. ø 25 mm	5.30 kg	598.00	650.00

## Spleisswerkzeug



Das Spleisswerkzeug ist als komplettes Set sowie auch einzeln erhältlich. In der nachfolgenden Liste können Sie entnehmen, was zum Spleissen von einem Drahtseil alles benötigt wird und was im Spleisswerkzeug-Etui alles enthalten ist.

Artikel-Nr.	Typ	je Etui enthalten	Gewicht	CHF	EUR
38.100	Spleisswerkzeug-Etui mit Inhalt bis Seil ø 24 mm		13.00 kg	2'386.00	2'594.00
38.115	Spleissnadel rund ø 18 mm / 550 mm	1 Stk.	0.92 kg	193.00	210.00
38.120	Spleissnadel rund ø 12 mm / 260 mm	2 Stk.	0.20 kg	122.00	133.00
38.125	Spleissnadel flach 320 mm	1 Stk.	0.43 kg	207.00	225.00
38.130	Flacheisen mit Loch-ø 8 und 10 mm	2 Stk.	0.39 kg	34.20	37.20
38.135	Spleissnadel gekröpft ø 8 mm	1 Stk.	0.08 kg	175.00	191.00
38.140	Spleissnadel gekröpft ø 15 mm	1 Stk.	0.30 kg	237.00	258.00
5240-30900	Litzenstreckapparat für max. Seil-ø 16 mm / Litzen-ø 5.5 mm	1 Stk.	1.50 kg	617.00	671.00
5240C16	Felco Kabelschere C-16	1 Stk.	2.30 kg	379.00	412.00
5240C7	Felco Kabelschere C-7	1 Stk.	0.32 kg	70.40	76.60
5211G2	Gliedermassstab 2 m	1 Stk.	0.13 kg	10.10	11.00
5240B230	Beisszange 230 mm	1 Stk.	0.43 kg	22.40	24.40
5240G250	Festhaltezange 250 mm	1 Stk.	0.06 kg	33.60	36.60
5241-01	Montagemesser	1 Stk.	0.07 kg	18.00	19.60
5245-2	Kupferhammer 1 kg	1 Stk.	1.03 kg	64.80	70.50
5266-01	Paar Arbeitshandschuhe	1 Stk.	0.19 kg	5.80	6.40
5267-10	Isolierband 20 m	1 Stk.	0.04 kg	3.50	3.90
5268-01	Zopf Hanf	3 Stk.	0.12 kg	6.90	7.50
5269-01	Kreide	2 Stk.	0.01 kg	1.30	1.50
5505-01	Rolle Abbinddraht ø 2.5 x 25 m	1 Stk.	1.14 kg	23.00	25.00
5270-ETUI	Spleisswerkzeug Werkzeug-ETUI	1 Stk.	1.75 kg	54.70	59.50

Alle Preisangaben sind pro Stück.



## Steigset Wyssen

## Wyssen Steiggurt



Bei uns erhalten Sie komplette Steigausrüstungen zum sicheren Besteigen von Bäumen.

Der bewährte Wyssen Steiggurt (Haltegurt) mit 2 Seilen ist speziell gebaut, damit Hindernisse, wie z.B. Äste, Seilabspannungen etc., nie ungesichert überstiegen werden müssen. Das Halteseil besteht aus nylonumflochtenen Stahlseilen, womit ein ungewolltes Durchschneiden verhindert wird.

Defekte Halteseile sind im Austausch erhältlich.

Artikel-Nr.	Typ	Gewicht	CHF	EUR
24.300BS	Wyssen Steiggurt 2-Seile (Haltegurt) Hüftgurt aus Nylon 80 mm breit, für Körpergewicht bis 100 kg, mit Beinschlaufen, 2 Klemmgehäuse / Sicherheitsklinke, 2 Spezialseile armiert, stufenlos verstellbar bis Länge 3,1 m, Rückenpolster, inklusive Betriebsanleitung. Geprüft gemäss SUVA (Verordnung EU2016/425)	4.00 kg	1'101.00	1'197.00
5580H	Hammerschlaufe zu Haltegurt	0.08 kg	24.60	26.80
5580T	Trägergurt 3-teilig (Hosenträger)	0.09 kg	20.20	22.00

## Steigeisen Wyssen



Die Steigeisen dienen zum Besteigen von Bäumen aller Art. Mit den gepolsterten Beinschützen aus Aluminium und den wetterfesten Kunststoffriemen werden bestmögliche Sicherheit und höchster Komfort gewährleistet. Die Dorne sind auswechselbar und sind wie sämtliche anderen Teile einzeln als Ersatzteile erhältlich.

Artikel-Nr.	Typ	Gewicht	CHF	EUR
24.100	Steigeisen Wyssen Preis pro Paar auswechselbare Dorne, Alu-Beinschutz, witterungsbeständige Kunststoffriemen mit Riemenösen zum Fixieren am Dorn	3.86 kg	510.00	555.00

## Zubehör zu Funkgerät Icom



Mit dem Sprechfunk ICOM können alle unsere funkgesteuerten Laufwagen bedient werden. Zudem erhalten Sie bei uns alle ICOM-Zubehörteile einzeln.

Das Funkgerät Icom IC-F34GS VHF ist nicht mehr lieferbar. Sämtliches Zubehör zum Funkgerät ist nach wie vor lieferbar.

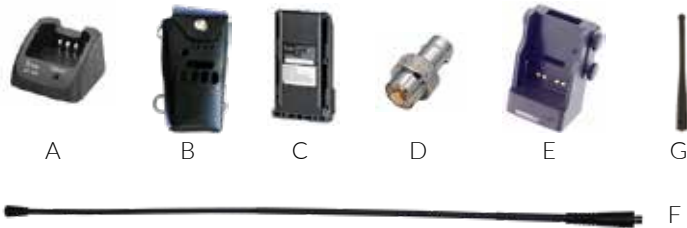

Artikel-Nr.	Typ	Gewicht	CHF	EUR
5420I-TL-BC160	(A) Tischladegerät BC-160	0.35 kg	75.40	82.00
5420I-F34-3PT	(B) Ledertragetasche mit 3-Punkt-Gurt (Wyssen)	0.24 kg	90.00	97.90
5420I-AKKU-BP232	(C) Ersatzakku BP232 7.2V (1'900 mAh)	0.13 kg	127.00	139.00
5420I-BNC-AD-98F	(D) BNC-Antennenadapter AD-98F	0.08 kg	33.60	36.60
5420WTC659	(E) KFZ-Ladehalterung für F34 12/24 V	0.39 kg	320.00	348.00
5420Z-FSP2_H-MXTAIT	(F) Flexantenne 430 mm für grössere Reichweite	0.46 kg	84.80	92.20
5420I-FA-SC55V-2	(G) Antenne ICOM VHF-Antenne	0.03 kg	22.50	24.50

### Bemerkungen zu Funkgerätausrüstung Icom für Laufwagenbedienung:

Kunden, die bereits ICOM-Funkgeräte besitzen, empfehlen wir, aus Gründen der Kompatibilität dieselben Gerätetypen zu verwenden.

### Vorteile Icom F34 gegenüber Motorola GP340:

- Knöpfe "Klemmen" und "Öffnen" sind gross und gut mit Handschuhen zu bedienen
- Standard-Akku 2'000 mAh
- Ledertragtasche oben über Kanalschalter und Lautstärkenregler geschlossen
- Display mit Kanalanzeige

### Nachteile Icom F34 gegenüber Motorola GP340:

- Beim Slackpuller muss zum Ausschalten des Motors der Kanal gewechselt werden

## Funkgerät Motorola



Mit dem Sprechfunk Motorola können alle unsere funkgesteuerten Laufwagen bedient werden. Zudem erhalten Sie bei uns alle Motorola-Zubehörteile einzeln.

Artikel-Nr.	Typ	Gewicht	CHF	EUR
5420M-GP340-VHF-SET	Handfunkgerät Motorola GP340 VHF SET, ohne Display, ohne Tastatur, max. 16 Kanäle, mit Antenne, mit Akku PMNN4151 7.5 V (1'300 mAh), Tischladegerät, Ledertasche mit 3-Punkt-Gurt (Wyssen), inkl. Abgleichen und Programmieren	2.12 kg	1'211.00	1'317.00

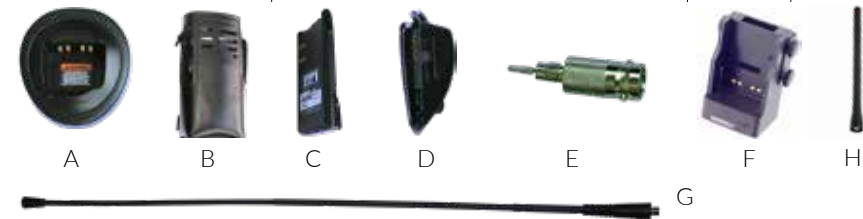

Artikel-Nr.	Typ	Gewicht	CHF	EUR
5420M-TL-MDHTN3001	(A) Tischladegerät	0.88 kg	113.00	123.00
5420M-GP340-3PT	(B) Ledertragetasche mit 3-Punkt-Gurt (Wyssen)	0.20 kg	151.00	165.00
5420M-PMNN4151	(C) Ersatzakku PMNN4151 7.5 V (1'300 mAh)	0.22 kg	135.00	147.00
5420M-NF-HLN9716	(D) NF Adapter HLN 9716	0.02 kg	42.60	46.40
5420M-BNC-HL9756	(E) BNC Adapter HL 9756	0.08 kg	24.60	26.80
5420WTC620	(F) KFZ-Ladehalterung für F34 12/24 V	0.39 kg	311.00	339.00
5420Z-FSP2_H-MXTAIT	(G) Flexantenne 430 mm für grössere Reichweite	0.46 kg	84.80	92.20
5420M-PMAD4015	(H) Antenne Motorola VHF 14cm (155-174MHz)	0.03 kg	22.50	24.50

### Bemerkungen zu Funkgerätausrüstung Motorola für Laufwagenbedienung:

Kunden, die bereits Motorola Funkgeräte besitzen, empfehlen wir, aus Gründen der Kompatibilität dieselben Gerätetypen zu verwenden.

### Vorteile Motorola GP 340 gegenüber Icom F34:

- Beim Slackpuller ist zum Stoppen des Motors der orange Knopf neben der Antenne, ohne Kanalwechsel, zu betätigen

### Nachteile Motorola GP 340 gegenüber Icom F34:

- Knöpfe "Klemmen" und "Öffnen" sind relativ klein
- Ledertragtasche oben über Kanalschalter und Lautstärkenregler offen
- Kein Display

## Kopfhörer und Mikrofone zu Funk



Passend zu den Motorola- und ICOM-Funkgeräten erhalten Sie bei uns auch verschiedene Kopfhörer und Mikrofone. Andere Peltor Produkte auf Anfrage.

Artikel-Nr.	Typ	Gewicht	CHF	EUR
5420P-MT74H52A-111	Kopfhörer Peltor mit Mikrofon (ohne Kabel) 3M, PELTOR CH-3 Headset mit int. PTT, Kopfbügel	0.61 kg	318.00	346.00
5420P-HT52A-112	Kopfhörer Peltor ohne Mikrofon (ohne Kabel) 3M, PELTOR CH-3 Headset Listen Only	0.61 kg	153.00	167.00
5420P-FLX2-32	3M™ PELTOR™ Flex 2 Kabel, passend zu Motorola GP340 - Kopfhörer mit Mikrofon	0.06 kg	90.80	98.70
5420P-FLX2-64	Peltor Flex 2 Kabel - passend zu Icom F34 - Kopfhörer mit Mikrofon	0.06 kg	101.85	111.00
5420P-FLX2-202	Peltor Flex 2 Kabel - passend zu Icom F34 und Motorola GP340 - Kopfhörer ohne Mikrofon*	0.06 kg	56.90	61.90

\*Beim Motorola wird zusätzlich der NF Adapter 5420M-NF-HLN9716 benötigt!

## Wyssen-Fan-Artikel

Artikel-Nr.	Typ	Gewicht	CHF	EUR
5990-LONGSLEEVE	Wyssen-Longsleeve, Grösse S, XL, XXL	0.09 kg	20.20	22.00
5990-MESSERWSR	Wyssen-Sackmesser	0.07 kg	16.60	18.10
5990-HUT	Wyssen-Hut	0.09 kg	20.00	21.80
5990-KAPPE	Wyssen-Kappe (Mütze)	0.08 kg	20.00	21.80



## Bestellungen

### Wyssen Seilbahnen AG

3713 Reichenbach i.K.  
Schweiz

Tel.: +41 (0) 33 676 76 76  
info@wyssen.com  
www.wyssen.com

Öffnungszeiten:  
07.30 Uhr - 12.00 Uhr  
13.15 Uhr - 17.00 Uhr

### Wyssen Austria GmbH

6020 Innsbruck  
Österreich

Tel.: +43 512 2193 4600

austria@wyssen.com  
www.wyssen.com

### Wyssen Online Shop

<https://shop.wyssen.seilbahnen.com>



Scan mich für alle Seilbahn Filme:

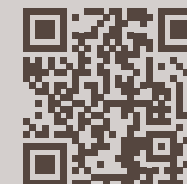

Es gelten unsere Allgemeinen Verkaufs- und Lieferbedingungen. Sämtliche Angaben ohne Gewähr. Änderungen bleiben vorbehalten. Preisänderungen vorbehalten. Alle Preisangaben CHF gelten in Schweizer Franken ab Werk. Mehrwertsteuer nicht inklusive. Preise in EUR gelten als Richtwerte und basieren auf dem aktuellen Umrechnungskurs.

# Swiss Made seit 1926



## Wyssen Seilbahnen AG

3713 Reichenbach i.K.  
Schweiz

Tel.: +41 (0) 33 676 76 76

info@wyssen.com  
www.wyssen.com

## Wyssen Austria GmbH

6020 Innsbruck  
Österreich

Tel.: +43 512 2193 4600

austria@wyssen.com  
www.wyssen.com



### Wichtiger Hinweis zu Wyssen Seilbahnen AG Produkten in dieser Broschüre:

Keine verbindliche Offerte, Recht auf Abschluss oder Nicht-Abschluss eines Vertrags sowie auf Änderungen unserer Produkte ohne Vorankündigung vorbehalten. Alle technischen Daten dienen lediglich als Leitfaden. Abbildungen und Zeichnungen stellen nicht immer Standardausführungen der Maschine dar. Ausrüstung, Ausbildung und Schutz des Bedienungspersonals sind ausschliesslich Sache des Betreibers der Anlage.

Unter keinen Umständen übernimmt Wyssen Seilbahnen AG eine Haftung gleich welcher Art für unmittelbare Schäden oder Folgeschäden (einschliesslich, aber nicht begrenzt auf, Verlust von Umsätzen, Geschäften oder Profit, oder Gefährdung oder Schädigung des Goodwill), die sich aus der Befolgung oder teilweisen Nicht-Befolgung der hierin von Wyssen Seilbahnen AG gegebenen Informationen ergeben. Es obliegt dem Betreiber der Anlage, vor Verwendung des Produktes selbst zu prüfen, ob es sich für den von ihm vorgesehenen Verwendungszweck eignet, und den aktuellen Vorschriften im Verwendungsland entspricht. Für unsere Kunden gelten in allen Fällen unsere Allgemeinen Vertrags- und Lieferbedingungen; diese sind auf unserer Website einsehbar.

**WYSSEN**  
switzerland • **seilbahnen**